

ACCESSOIRES

2026

VERSION FRANÇAISE

L'EXCELLENCE EN ÉQUIPEMENTS DE CUISINE.

DU SUR MESURE PARFAIT.

Ensemble, nous créons des cuisines de rêve où design, fonctionnalité et sur-mesure se conjuguent parfaitement.

Tout pour la cuisine au même endroit

- **Guichet unique**

Toutes les marques et produits sous un même toit.

- **Expertise spécialisée & service**

Conseils d'experts et accompagnement personnalisé pour la meilleure solution et le prix.

- **Service après-vente & service d'installation**

Suivi fiable et service rapide pour Lanesto et Selsiuz.

RESTEZ TOUJOURS INFORMÉ !

Inscrivez-vous sur newsletters.oureakitchenware.be !



- **Facile d'utilisation catalogue & boutique en ligne**

Trouvez rapidement ce que vous cherchez - clairement classé, tant en imprimé qu'en ligne

- **Stock important & livraisons ponctuelles**

La plupart des produits sont en stock et sont livrés à temps par nos propres chauffeurs.

SUR-MESURE JU LES MOINDRES D

Unique pieds de table et cadres sur mesure

Chez Ourea, vous trouvez des pieds et cadres de table sur mesure, fabriqués avec un véritable savoir-faire. Choisissez une finition thermolaquée dans la teinte RAL souhaitée, non laqué ou inox : tout est possible. Ainsi votre table gagne non seulement une base solide, mais aussi l'allure qui s'accorde parfaitement à votre intérieur! Vous pouvez fournir vous-même un design ou choisir parmi nos modèles tels que Tahiti, Flores, Hawaii etc. Chaque piètement, nous le réalisons entièrement sur mesure et dans la finition que vous voulez. Ainsi, nous veillons toujours à une table unique qui tient jusque dans les moindres détails.



Astuce!

Astuce : n'hésitez pas à demander notre catalogue, rempli de dessins d'inspiration et regroupant tous les modèles de manière claire !



JUSQU'EN DÉTAILS

Précision dans chaque détail : **inox** **sur mesure**

L'inox est notre spécialité.
Nous fabriquons des plans
de travail jusqu'à
6 mètres, avec des éviers
parfaitement intégrés dans
la même finition.
Nous sommes les seuls en
Belgique à fournir Col-nox,
un inox coloré exclusif.



Plans de travail de Dekker – qualité avec caractère

De l'élégance naturelle au design épuré: les plans de travail de Dekker Zevenhuizen donnent du caractère à chaque cuisine. Au sein de l'assortiment, stratifié, TopCore, Fenix et DecorTop jouent un rôle majeur. En tant que partenaire belge de Dekker Zevenhuizen, nous vous accompagnons volontiers avec des conseils et un soutien dans le choix du plan de travail idéal.



De la mesure à la pose – **sans souci** **du début à** **la finition**



Pour tous les plans de travail qui sont commandés chez nous, nous proposons également un service professionnel de prise de mesures et d'installation. Notre équipe expérimentée assure une prise de mesures précise et une pose parfaite sur place. Ainsi, vous êtes assuré d'un résultat impeccable – et un souci en moins pour vous.



Découvrez notre **nouveau** guide d'inspiration

www.oureakitchenware.be



Laissez-vous inspirer par de vrais projets de cuisine où le sur-mesure et le design se rencontrent. Dans ce guide, vous trouverez de magnifiques photos de réalisations achevées avec nos solutions sur mesure, et d'appareils de Lanesto et Selsiuz dans leur habitat naturel – des cuisines élégantes où forme et fonctionnalité se renforcent mutuellement.



**Demandez votre
guide d'inspiration
gratuit via**

www.oureakitchenware.be
/guide-d-inspiration
ou envoyez un mail à
info@oureakitchenware.be

Ce à quoi vous pouvez vous attendre:

- Images inspirantes de réalisations sur mesure in inox et autres matériaux
- Réalisations avec Lanesto & Selsiuz robinets et éviers
- Idées pour votre prochain projet de cuisine

Livraisons et service – **clair et fiable**



Livraisons:

La livraison est effectuée par nos propres chauffeurs les jours de livraison hebdomadaires fixes. Les commandes à partir de €100 sont livrées gratuitement. Les livraisons urgentes sont possibles après accord.

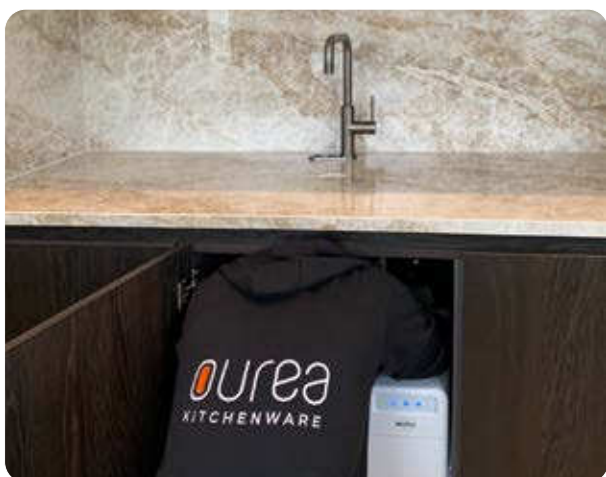

Retour:

Les retours sont autorisés jusqu'à un maximum de 3 mois après la livraison à condition que les marchandises soient en parfait état. Les commandes spéciales ne peuvent être retournées qu'avec l'accord du fournisseur. Les articles sur mesure tels que les plans de travail et les cadres ne peuvent pas être repris.

Service après-vente:

Ourea est responsable du service après-vente des marques Lanesto, Selsiuz, Plados et MGS. Pour toutes les autres marques, le service est assuré par le fabricant. Les interventions peuvent être demandées facilement via oureakitchenware.be/service.

L'équipe Ourea-team est toujours à votre disposition!



Sara Van der borcht
Responsable de comptes Flandre-Orientale
et Flandre-Occidentale, Bruxelles,
Brabant wallon, Namur et Hainaut
GSM: 0498/65 37 87



Jasper Geerts
Responsable de compte Anvers,
Limbourg, Brabant flamand,
Liège et Luxembourg.
GSM: 0473/96 08 00



Roeland Moors
Dirigeant



Steven Snel
Sur-mesure



Melissa Appelmans
Sur-mesure



Gertjan Wyns
Sur-mesure et responsable
opérationnel



Yannick Bicqué
Technicien



Saartje Derriks
Sales & Marketing



Thomas Guillaume
Responsable d'entrepôt



Bianca Witters
Chauffeur



Informations de contact:

Adresse & établissement

Krielhoek 46A,
9420 Erpe-Mere

Banque & enregistrement

BNP Paribas Fortis IBAN : BE26 0018 5944 4429
RPR Bruxelles BCE 0543.528.315
TVA : BE 0543.528.315

Téléphone : +32 53 220 220

Fax : +32 53 220 320

Site web : www.oureakitchenware.be

Boutique en ligne B2B : www.oureashop.be

Contactez-nous pour votre identifiant personnel !

Adresse e-mail générale : info@oureakitchenware.be

Commandes : sales@oureakitchenware.be.

Devis et commandes sur mesure :
works@oureakitchenware.be.

Suivez-nous sur :



Inge Van der Cruys
Sales



Tony Declerck
Chauffeur



Stijn Van De Velde
Chauffeur



Lanesto robinet Ancona et évier Burgos en laiton patiné.

Robinetterie de cuisine 14

Lanesto	16
MGS	30
Franke	36
hansgrohe	48
Grohe	56
Blanco	62

Robinet multifonctions 68

Selsiuz	70
Quooker	102
Franke	112
Grohe	116

Distributeurs de savon 120

Éviers 126

Lanesto	128
Plados	148
Franke	168
Blanco	204
Villeroy & Boch	214

Systèmes de gestion des déchets 222

Lanesto	224
Hailo	232
Franke	240
Blanco	244

Électro 250

Novy	252
Franke	274
Plasmamade	284

Éclairage & Prises 288

Lanesto	290
Prises	308

Mobilier 316

Lanesto	318
---------	-----

Matériel d'installation 324

Eau	326
Air	333
Gaz	342
Entretien	344

Les produits de ce catalogue ne sont qu'un aperçu de notre assortiment. Nous pouvons évidemment proposer la gamme complète par marque!

14› 58

ROBINETS DE CUISINE

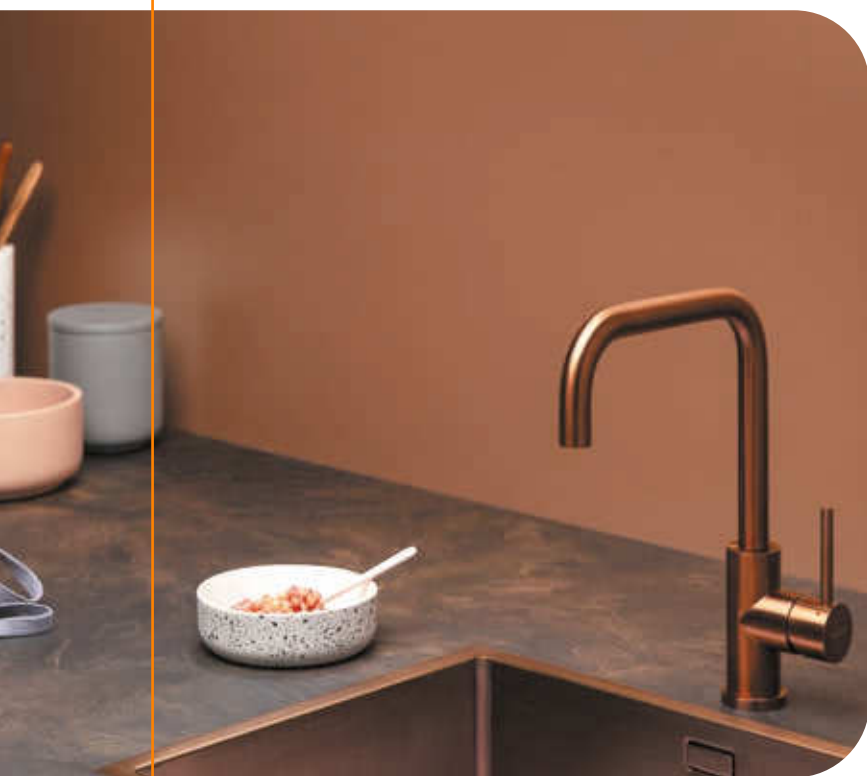

Robinet Lanesto Modena avec évier Burgos en cuivre.

Vous pouvez toujours consulter les dessins techniques des robinets sur notre boutique en ligne www.oureashop.be

Les robinets que vous pouvez consulter dans notre catalogue ne sont qu'un aperçu d'un assortiment plus vaste. Bien entendu, nous pouvons vous proposer la gamme complète pour chaque marque.

Outre les marques figurant dans le catalogue de robinets de cuisine, Ourea propose également d'autres marques, comme Vola et KVR.

N'hésitez pas à nous contacter pour toute question précise. Nous nous efforcerons toujours de trouver une proposition adaptée.

16	Lanesto
30	MGS
36	Franke
48	hansgrohe
56	Grohe
62	Blanco



Robinet Lanesto Modena avec évier Burgos en Patinated Brass et distributeur de savon Patra .

LANESTO

Lanesto

robinets de cuisine

Design élégant à des prix attractifs

Lanesto est la marque propre d'Ourea et regroupe une large gamme d'accessoires de cuisine. Outre les éviers et les robinets, Lanesto propose également une vaste gamme de systèmes de gestion des déchets, d'éclairage et de matériel d'installation, offrant à chaque fois un design esthétique et fonctionnel à des prix attractifs pour le consommateur et des conditions d'achat intéressantes pour le commerce spécialisé.

Grâce à nos excellents contacts et à des accords de coopération approfondis avec les fabricants, nous pouvons proposer une gamme complète de produits qui constituent souvent une alternative aux marques A connues.

Icônes robinets



Découpe-cote



Le nombre d'années de garantie que vous obtenez sur ce produit



Belgaqua



Ecostart



100% INOX



Laiton



Distance robinet - paroi arrière

5
ANS

Pour la plupart des produits Lanesto, une garantie s'applique en Belgique de 5 ans, dont les deux premières années bénéficient d'une couverture complète et, de la troisième à la cinquième année, seules les pièces sont couvertes. En raison de leur prix attractif, certains modèles bénéficient d'une garantie d'échange.

BON POUR SAVOIR

PVD

Tous les robinets Lanesto colorés sont revêtus par PVD. PVD signifie Physical Vapor Deposition. Grâce à cette technique moderne et respectueuse de l'environnement, **l'éclat métallique** et les **propriétés de l'inox brossé** sont conservés. Il se forme une couche ultrafine qui assure **résistance à la corrosion et aux rayures** ce qui fait que les robinets Lanesto, tout comme les éviers PVD, sont **résistants aux UV, à la chaleur et aux taches**.

Belforte



- Mitigeur monocommande en acier inoxydable massif avec bec pivotant
- Mécanisme céramique
- La poignée ne se déplace que vers l'avant
- 360° orientable
- Livré avec des flexibles de raccordement souples pour une raccordement facile

K02011
Brossé
€ 241,63 / € 292,37

K02009-SB
PVD Sturdy Black
€ 302,34 / € 365,83

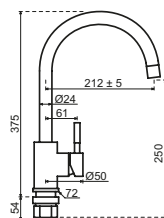

Vulcano



- Mitigeur monocommande en inox massif avec bec pivotant
- Cartouche céramique
- Levier ne se déplace que vers l'avant
- 360° pivotant
- Livré avec des flexibles de raccordement souples pour un raccordement facile

K02012
Brossé
€ 241,63 / € 292,37

K02010-SB
PVD Sturdy Black
€ 302,34 / € 365,83

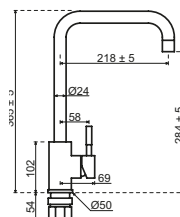

Bergamo



- Mitigeur monocommande en acier inoxydable massif avec bec pivotant
- Mécanisme intérieur en céramique
- 360° pivotant
- Livré avec des flexibles de raccordement souples pour un raccordement facile

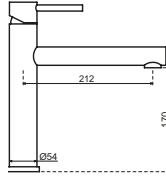

- K01054**
 Brossé
 € 330,26 / € 399,61
- K01054-GD**
 PVD Or
 € 369,12 / € 446,64
- K01054-CO**
 PVD Cuivre
 € 369,12 / € 446,64
- K01054-GM**
 PVD Gun Metal
 € 369,12 / € 446,64
- K01054-SB**
 PVD Sturdy Black
 € 369,12 / € 446,64

Bergamo Extractible



- Mitigeur monocommande en acier inoxydable massif avec bec extractible
- Mécanisme intérieur en céramique
- 360° pivotant
- Livré avec des flexibles de raccordement souples pour faciliter raccordement

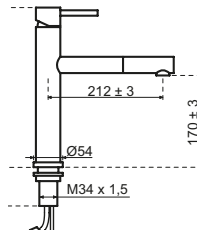

- K01071**
 Brossé
 € 423,75 / € 512,74
- K01071-GM**
 Gun Metal PVD
 € 499,04 / € 603,84

Cone Counter



- Mitigeur à deux trous en acier inoxydable massif avec bec pivotant
- Design Osiris unique
- Mécanisme intérieur en céramique
- Livré avec des flexibles de raccordement souples pour un raccordement simple

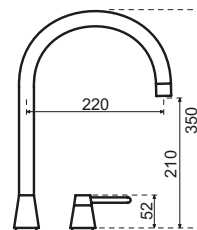

- K02020**
 Brossé
 € 461,40 / € 558,29
- K02020-GD**
 Or PVD
 € 566,62 / € 685,61
- K02020-CO**
 Cuivre PVD
 € 566,62 / € 685,61
- K02020-GM**
 Gun Metal PVD
 € 566,62 / € 685,61
- K02020-SB**
 Sturdy Black PVD
 € 566,62 / € 685,61

Ancona



- Mitigeur monocommande en inox massif avec bec pivotant
- Mécanisme intérieur en céramique
- Levier ne se déplace que vers l'avant
- 360° pivotant
- Livré avec des flexibles de raccordement souples pour un raccordement simple

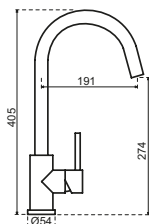

- K01055**
Brossé
€ 330,26 / € 399,61
- K01055-GD**
Or PVD
€ 369,12 / € 446,64
- K01055-CO**
Cuivre PVD
€ 369,12 / € 446,64
- K01055-GM**
Gun Metal PVD
€ 369,12 / € 446,64
- K01055-PB**
Laiton patiné PVD
€ 369,12 / € 446,64
- K01055-RC**
Cuivre rose PVD
€ 369,12 / € 446,64

Ancona Extractible



- Mitigeur monocommande en acier inoxydable massif avec bec extractible
- Mécanisme intérieur en céramique
- La poignée ne se déplace que vers l'avant
- 360° pivotant
- Fourni avec des flexibles de raccordement souples pour un raccordement facile

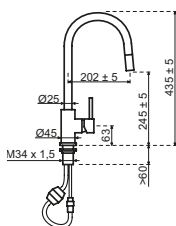

- K01072**
Brossé
€ 423,75 / € 512,74
- K01072-GD**
PVD Or
€ 499,04 / € 603,84
- K01072-CO**
PVD Cuivre
€ 499,04 / € 603,84
- K01072-GM**
PVD Gun Metal
€ 499,04 / € 603,84
- K01072-SB**
PVD noir résistant
€ 499,04 / € 603,84

Modene



- Mitigeur monocommande en acier inoxydable massif avec bec pivotant
- Mécanisme intérieur en céramique
- La poignée ne se déplace que vers l'avant
- 360° pivotant
- Fourni avec des flexibles de raccordement souples pour un raccordement simple

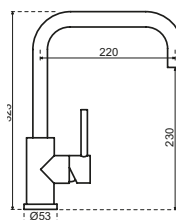

- K01056**
Brossé
€ 330,26 / € 399,61
- K01056-GD**
Or PVD
€ 369,12 / € 446,64
- K01056-CO**
Cuivre PVD
€ 369,12 / € 446,64
- K01056-GM**
Gun Metal PVD
€ 369,12 / € 446,64
- K01056-RC**
Cuivre rosé PVD
€ 369,12 / € 446,64
- K01056-PB**
Laiton patiné PVD
€ 369,12 / € 446,64

Modena Extractible



- Mitigeur monocommande en acier inoxydable massif avec bec extractible
- Cartouche céramique
- Levier ne se déplace que vers l'avant
- 360° pivotant
- Livré avec des flexibles de raccordement souples pour faciliter raccordement

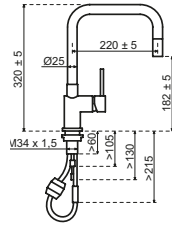

- K01073**
 Brossé
 € 423,75 / € 512,74
- K01073-GD**
 Or PVD
 € 499,04 / € 603,84
- K01073-CO**
 Cuivre PVD
 € 499,04 / € 603,84
- K01073-GM**
 Gun Metal PVD
 € 499,04 / € 603,84
- K01073-SB**
 Sturdy Black PVD
 € 499,04 / € 603,84

Bolzano



- Mitigeur monocommande en acier inoxydable massif avec bec pivotant
- Mécanisme en céramique
- Le levier ne se déplace que vers l'avant
- 360° pivotant
- Fourni avec des flexibles de raccordement souples pour un simple raccordement

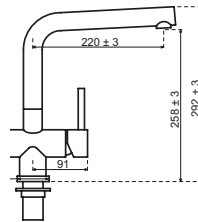

- K01057**
 Brossé
 € 330,26 / € 399,61
- K01057-GD**
 PVD Or
 € 369,12 / € 446,64
- K01057-CO**
 PVD Cuivre
 € 369,12 / € 446,64
- K01057-GM**
 PVD Gun Metal
 € 369,12 / € 446,64
- K01057-SB**
 PVD Sturdy Black
 € 369,12 / € 446,64

Bolzano Extractible



- Mitigeur monocommande en inox massif avec bec extractible
- Mécanisme intérieur en céramique
- Levier ne se déplace que vers l'avant
- 360° pivotant
- Fourni avec des flexibles de raccordement souples pour un raccordement simple

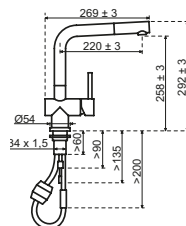

- K01074**
 Brossé
 € 423,75 / € 512,74
- K01074-GD**
 Or PVD
 € 499,04 / € 603,84
- K01074-CO**
 Cuivre PVD
 € 499,04 / € 603,84
- K01074-GM**
 Gun Metal PVD
 € 499,04 / € 603,84
- K01074-SB**
 Sturdy Black PVD
 € 499,04 / € 603,84

Veneto Rond



- Mitigeur à trois trous en acier inoxydable massif avec bec pivotant
- Boutons de commande hauts en forme de croix
- Fourni avec des flexibles de raccordement souples pour raccordement simple
- Hauteur du bec à partir du plan de travail: 304 mm

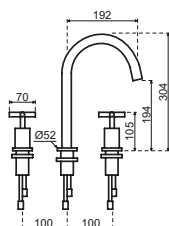

- K01100**
Brossé
€ 508,76 / € 615,60
- K01100-GD**
Or PVD
€ 542,75 / € 656,73
- K01100-CO**
Cuivre PVD
€ 542,75 / € 656,73
- K01100-GM**
Gun Metal PVD
€ 542,75 / € 656,73

Veneto Coudé



- Mitigeur trois trous en inox massif avec bec pivotant
- Poignées de commande hautes en forme de croix
- Livré avec des flexibles de raccordement souples pour une raccordement simple

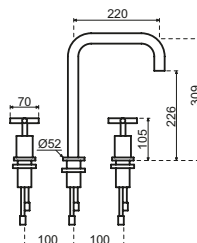

- K01101**
Brossé
€ 508,76 / € 615,60
- K01101-GD**
Or PVD
€ 542,75 / € 656,73
- K01101-CO**
Cuivre PVD
€ 542,75 / € 656,73
- K01101-GM**
Gun Metal PVD
€ 542,75 / € 656,73

Veneto Droit



- Mélangeur trois trous en inox massif avec bec pivotant
- Poignées de commande hautes en forme de croix
- Livré avec des flexibles de raccordement souples pour un raccordement facile

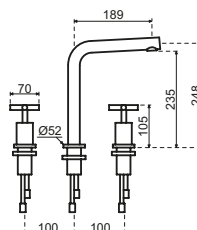

- K01102**
Brossé
€ 508,76 / € 615,60
- K01102-GD**
Or PVD
€ 542,75 / € 656,73
- K01102-CO**
Cuivre PVD
€ 542,75 / € 656,73
- K01102-GM**
Gun Metal PVD
€ 542,75 / € 656,73

Siena Rond



- Mitigeur trois trous en acier inoxydable massif avec bec pivotant
- Boutons de commande ronds et plats
- Livré avec flexibles de raccordement souples pour faciliter raccordement

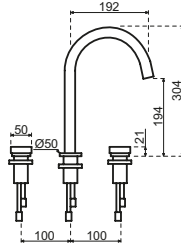

- K01106**
 Brossé
 € 508,76 / € 615,60
- K01106-GD**
 Or PVD
 € 542,75 / € 656,73
- K01106-CO**
 Cuivre PVD
 € 542,75 / € 656,73
- K01106-GM**
 Gun Metal PVD
 € 542,75 / € 656,73

Siena Coudé



- Mitigeur trois trous en acier inoxydable massif avec bec pivotant
- Boutons de commande ronds et plats
- Fourni avec des flexibles de raccordement souples pour faciliter raccordement

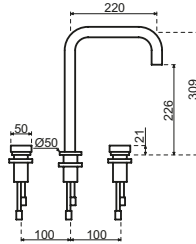

- K01107**
 Brossé
 € 508,76 / € 615,60
- K01107-GD**
 PVD Or
 € 542,75 / € 656,73
- K01107-CO**
 PVD Cuivre
 € 542,75 / € 656,73
- K01107-GM**
 PVD Gun Metal
 € 542,75 / € 656,73

Siena Droit



- Mitigeur trois trous en acier inoxydable massif avec bec pivotant
- Boutons de commande ronds et plats
- Fourni avec des flexibles de raccordement souples pour une raccordement simple

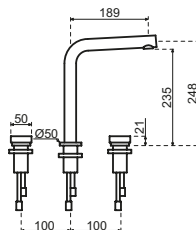

- K01108**
 Brossé
 € 508,76 / € 615,60
- K01108-GD**
 PVD Or
 € 542,75 / € 656,73
- K01108-CO**
 PVD Cuivre
 € 542,75 / € 656,73
- K01108-GM**
 PVD Gun Metal
 € 542,75 / € 656,73

Hexagon



- Mitigeur à deux trous en acier inoxydable massif avec bec pivotant
- Design Osiris unique
- Mécanisme en céramique
- Livré avec des flexibles de raccordement souples pour un raccordement facile

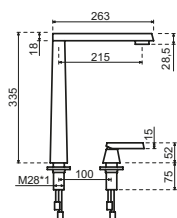

- K02021**
Brossé
€ 664,92 / € 804,55
- K02021-GD**
Or PVD
€ 773,62 / € 936,08
- K02021-CO**
Cuirre PVD
€ 773,62 / € 936,08
- K02021-GM**
Gun Metal PVD
€ 773,62 / € 936,08
- K02021-SB**
Sturdy Black PVD
€ 867,29 / € 1.049,42

Lecce



- Robinet mélangeur à deux poignées
- Mécanisme céramique

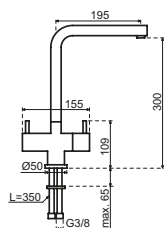

- K02025**
Chrome
€ 281,00 / € 340,01
- K02026**
Inox PVD
€ 358,49 / € 433,77

Latina



- Mitigeur monocommande en inox massif avec bec pivotant
- Mécanisme intérieur en céramique
- 360° pivotant
- Livré avec des flexibles de raccordement souples pour faciliter raccordement

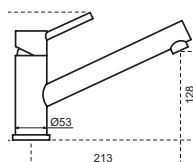

- K01053**
Brossé
€ 287,77 / € 348,20

Latina Extractible



- Mitigeur monocommande en inox massif avec bec extractible
- Mécanisme céramique
- 360° pivotant
- Fourni avec des flexibles de raccordement souples pour un raccordement simple

K01088
Brossé
€ 423,75 / € 512,74

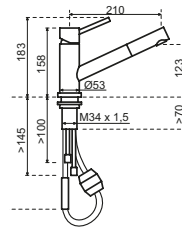

Napoli



- Mitigeur de cuisine monocommande, bec pivotant
- Cartouche céramique
- Fourni avec des flexibles de raccordement souples pour un raccordement facile
- Perçage standard Ø 35 mm

K01090
Chrome
€ 174,84 / € 211,56

K01091
Inox PVD
€ 237,98 / € 287,96

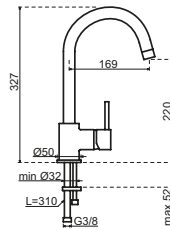

>
BON
A
SAVOIR

RETIRER L'AÉRATEUR

Vous n'avez pas besoin d'une clé spéciale pour démonter et nettoyer l'aérateur des robinets Lanesto.

Dévissez simplement l'extrémité du bec à la main, afin que vous puissiez nettoyer l'aérateur et éventuellement le détartrer.

Exclusivo



- Mitigeur de cuisine monocommande en acier inoxydable massif avec bec haut flexible doté d'une douchette
- La douchette est équipée d'un bouton pour passer du mode normal au mode pulvérisation.
- Mécanisme intérieur en céramique
- Le levier ne se déplace que vers l'avant
- 360° pivotant
- Livré avec des flexibles de raccordement souples pour faciliter raccordement

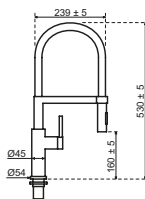

K01058
Brossé
€ 486,89 / € 589,14

Bari



- Mitigeur de cuisine monocommande avec bec flexible et pivotant
- La douchette est équipée d'un bouton pour passer du mode normal au mode pulvérisation.
- Mécanisme en céramique
- Distance minimale jusqu'au mur arrière est 75 mm!!
- Livré avec des flexibles de raccordement souples pour faciliter raccordement

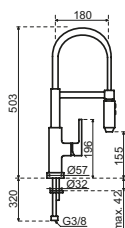

K01062
Chrome
€ 351,29 / € 425,06

K01063
Inox PVD
€ 492,75 / € 596,23

Tarento



- Mitigeur monocommande de cuisine, bec pivotant
- Mécanisme en céramique
- Fourni avec des flexibles de raccordement souples facilitant raccordement

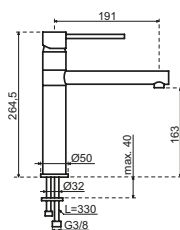

K01064
Chrome
€ 305,97 / € 370,22

K01065
Inox PVD
€ 405,54 / € 490,70

Forli



- Mitigeur de cuisine monocommande à bec pivotant
- Mécanisme céramique
- Fourni avec des flexibles de raccordement souples pour un raccordement simple

K02002
Chrome
€ 248,91 / € 301,18

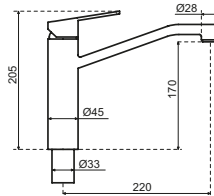

Palermo



- Mitigeur de cuisine monocommande bec pivotant
- Mécanisme intérieur en céramique
- Livré avec des flexibles de raccordement souples pour un raccordement simple

K01066
Chrome
€ 128,71 / € 155,74

K01067
Inox PVD
€ 211,26 / € 255,62

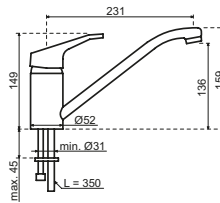

Foggia



- Mitigeur de cuisine monocommande, bec pivotant
- Mécanisme intérieur en céramique
- Grâce à sa longue poignée, ce robinet est particulièrement adapté aux soins de santé et aux personnes à mobilité réduite
- Livré avec des flexibles de raccordement souples pour un raccordement facile

K02022
Chrome
€ 664,92 / € 804,55

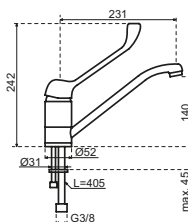

Classica



- Mélangeur à deux poignées de style classique
- Mécanisme intérieur en céramique
- Jeu de rallonge inclus pour les lames d'une épaisseur supérieure à 32mm
- Livré avec des flexibles de raccordement souples pour un raccordement simple
- Attention ! 2 embouts séparés NON inclus ! À commander séparément avec la référence K09001

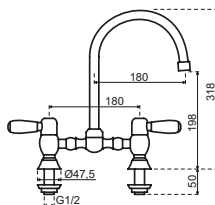

K01075
Chrome
€ 393,40 / € 476,01

K01076
Inox PVD
€ 536,68 / € 649,38

K09001
€ 11,00 / € 13,31

Anciento



- Mélangeur à deux poignées de style classique
- Mécanisme intérieur en céramique
- Inclus un ensemble de rallonges pour plans de travail d'une épaisseur supérieure à 32mm
- Livré avec des flexibles de raccordement souples pour un raccordement facile
- Attention ! 2 pièces détachées NON incluses ! À commander séparément sous la référence K09001

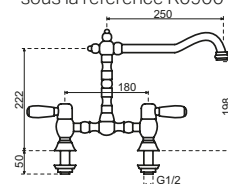

K01085
Chrome
€ 302,34 / € 365,83

K01087
Inox PVD
€ 399,48 / € 483,37

K01086
Bronze
€ 352,13 / € 426,08

K09001
Deux embouts séparés
€ 11,00 / € 13,31

BIEN
À
SAVOIR

ECOSTART

La plupart des robinets Lanesto sont équipés d'EcoStart. Cela signifie qu'en position centrale, de l'eau froide s'écoule par défaut du robinet. Ainsi, l'utilisation inutile d'eau chaude est évitée.

Cela vous permet d'économiser jusqu'à 30% sur votre consommation d'eau chaude et sur l'énergie, sans compromettre le confort.

LANESTO ROBINETS DE CUISINE



Lanesto Bolzano avec mousseur extractible en Sturdy Black.



MGS

MGS

robinets de cuisine

Luxe italien et précision suisse

Les robinets MGS en acier inoxydable allient le luxe et le design italiens à la précision suisse. Le résultat est une harmonie parfaite entre lignes épurées, formes simples et esthétique et technique.

Depuis 1997, les robinets MGS sont le symbole de l'élégance et de l'efficacité : la meilleure qualité d'acier inoxydable se fond harmonieusement dans un design intemporel et fonctionnel. Aussi durables qu'esthétiques, les robinets MGS, dotés d'une commande d'une douceur soyeuse et d'une fiabilité inégalée, sont une petite œuvre d'art moderne dans chaque cuisine et salle de bains.

MGS est un fabricant italien basé à Gravellona Toce, près du Lago Maggiore, à environ une heure et demie de route de Milan.

**Une garantie de 2 ans s'applique à tous les robinets MGS.
La période commence à compter de la date d'achat et n'est valable que sur présentation d'un justificatif d'achat officiel permettant de déduire sans équivoque la date d'achat.**

2
ANS

BIEN À SAVOIR

MGS: design italien haut de gamme

Tous les robinets MGS sont fabriqués à partir de 100 % **massif inox 316**. Cela fait qu'elles sont **sans plomb, recyclables et exceptionnellement durables**. De plus, chaque robinet est le résultat d'un travail de **tournage et de fraisage**. Lors de la **Black Steel**- version, le robinet est noirci avant le traitement PVD, ce qui donne comme résultat final une **couleur noire profonde et intense**.





MGS se targue depuis des années d'un contrôle visuel approfondi grâce auquel seule la **plus haute qualité** finit par être mise en circulation.

Vela D Extractible

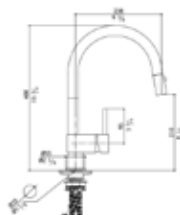

- Mitigeur monocommande avec bec extractible
- Commande latérale
- Mécanisme intérieur en céramique
- 360° orientable
- Fourni avec des flexibles de raccordement souples pour un raccordement facile
- Perçage standard pour robinet Ø 35 mm
- Hauteur depuis le plan de travail: 400 mm







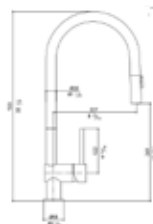

-  **0160VE238B**
Brossé
€ 1.190,00 / € 1.439,90
-  **0160VE438B**
Black Steel
€ 1.850,00 / € 2.238,50
-  **0160VE838B**
Titane
€ 1.850,00 / € 2.238,50
-  **0160VEH38B**
Bronze
€ 1.850,00 / € 2.238,50
-  **0160VEL38B**
Or clair
€ 1.850,00 / € 2.238,50

Vela SD Extractible



- Mitigeur monocommande avec bec extractible à 2 jets
- Commande latérale
- Mécanisme intérieur en céramique
- 360° orientable
- Fourni avec des flexibles de raccordement souples pour un raccordement facile
- Perçage standard Ø 35 mm
- Hauteur à partir du plan de travail: 522 mm



-  **0170VE238B**
Brossé
€ 1.350,00 / € 1.633,50
-  **0170VE438B**
Black Steel
€ 2.150,00 / € 2.601,50
-  **0170VE838B**
Titane
€ 2.150,00 / € 2.601,50
-  **0170VEH38B**
Bronze
€ 2.150,00 / € 2.601,50
-  **0170VEL38B**
Or clair
€ 2.150,00 / € 2.601,50

Vela LD Extractible



- Mitigeur monocommande avec bec extractible à 2 jets
- Commande latérale
- Mécanisme céramique
- 360° orientable
- Fourni avec des flexibles de raccordement souples pour un raccordement facile
- Perçage standard du robinet Ø 35 mm
- Hauteur à partir du plan de travail : 780 mm







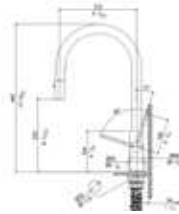

-  **0110VE238B D**
Brossé
€ 1.590,00 / € 1.923,90
-  **0110VE438B D**
Black Steel
€ 2.490,00 / € 3.012,90
-  **0110VE838B D**
Titane
€ 2.490,00 / € 3.012,90

Spin D Extractible



- Mitigeur monocommande avec bec extractible à 2 jets
- Commande latérale
- Cartouche céramique
- 360° orientable
- Fourni avec des flexibles de raccordement souples pour faciliter raccordement
- Trou standard du robinet Ø 35 mm
- Hauteur à partir du plan de travail: 447 mm







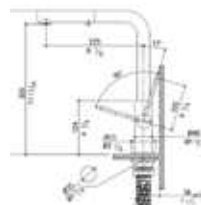

-  **0159SP238B**
Brossé
€ 990,00 / € 1.197,90
-  **0159SP438B**
Black Steel
€ 1.550,00 / € 1.875,50
-  **0159SP838B**
Titane
€ 1.550,00 / € 1.875,50
-  **0159SPH38B**
Bronze
€ 1.550,00 / € 1.875,50
-  **0159SPL38B**
Or clair
€ 1.550,00 / € 1.875,50

Spin HD Extractible



- Mitigeur monocommande avec bec extractible à 2 jets
- Commande latérale
- Cartouche en céramique
- Orientable à 360°
- Livré avec des flexibles de raccordement souples pour faciliter raccordement
- Perçage standard du robinet Ø 35 mm
- Hauteur depuis le plan de travail : 332 mm







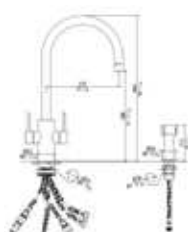

-  **0161SP238B**
Brossé
€ 990,00 / € 1.197,90
-  **0161SP438B**
Black Steel
€ 1.590,00 / € 1.923,90
-  **0161SP838B**
Titane
€ 1.590,00 / € 1.923,90
-  **0161SPH38B**
Bronze
€ 1.590,00 / € 1.923,90
-  **0161SPL38B**
Or clair
€ 1.590,00 / € 1.923,90

Spin DF SP Extractible



- Robinet mélangeur à deux poignées avec ensemble douchette de rinçage
- Levier de commande ergonomique
- Mécanisme intérieur en céramique
- 360° orientable
- Livré avec des flexibles de raccordement souples facilitant raccordement
- Perçage standard Ø 35 mm
- Hauteur à partir du plan de travail: 464 mm







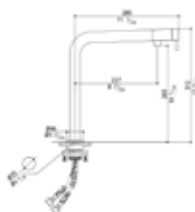

-  **0178SP238B**
Brossé
€ 2.290,00 / € 2.770,90
-  **0178SP438B**
Black Steel
€ 3.590,00 / € 4.343,90
-  **0178SP838B**
Titane
€ 3.590,00 / € 4.343,90
-  **0178SPH38B**
Bronze
€ 3.590,00 / € 4.343,90
-  **0178SPL38B**
Or clair
€ 3.590,00 / € 4.343,90

Nemo RH



- Mitigeur monocommande avec bec pivotant
- Poignée de commande ergonomique
- Mécanisme intérieur en céramique
- 360° orientable
- Livré avec des flexibles de raccordement souples pour faciliter raccordement
- Trou standard pour robinet Ø 35 mm
- Hauteur depuis le plan de travail: 312 mm







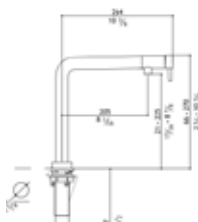

-  **0154NE238B**
Brossé
€ 590,00 / € 713,90
-  **0154NE438B**
Black Steel
€ 910,00 / € 1.101,10
-  **0154NE838B**
Titane
€ 910,00 / € 1.101,10
-  **0154NEH38B**
Bronze
€ 910,00 / € 1.101,10
-  **0154NEL38B**
Or clair
€ 910,00 / € 1.101,10

Nemo RHA (robinet de fenêtre)



- Mitigeur monocommande avec bec pivotant et extractible
- Poignée de commande ergonomique
- Mécanisme intérieur en céramique
- 360° orientable
- Livré avec des flexibles de raccordement souples pour faciliter raccordement
- Perçage standard Ø 35 mm
- Hauteur depuis le plan de travail: 270 mm



-  **0163NE238B**
Brossé
€ 860,00 / € 1.040,60
-  **0163NE438B**
Black Steel
€ 1.250,00 / € 1.512,50
-  **0163NE838B**
Titane
€ 1.250,00 / € 1.512,50
-  **0163NEH38B**
Bronze
€ 1.250,00 / € 1.512,50
-  **0163NEL38B**
Or clair
€ 1.250,00 / € 1.512,50



MGS Nemo RHA Black Steel.



Mythos Window robinet de fenêtre inox.

FRANKE

Franke

robinets de cuisine

Expert en cuisine

En tant que fabricant mondialement créateur de tendances de produits de cuisine intelligents, Franke garantit une force d'innovation qui définit la référence en matière de design, de qualité et de fonctionnalité. Cent ans d'expérience, un savoir-faire de premier plan et la capacité de transformer la pensée visionnaire en réalité en sont les fondements.

Conçu sur le plan technique, avec un design innovant et de nombreux détails fonctionnels, les robinets Franke soutiennent de manière optimale tous les processus et gestes en cuisine. Qu'il s'agisse d'un design extravagant, de chrome, d'acier inoxydable ou d'éclairage – Franke propose toujours un robinet adapté.



L'article fait partie de la sélection principale Franke.

5
ANS

Les robinets de cuisine Franke bénéficient d'une garantie de 5 ans dont les premiers 2 ans constituent une garantie complète. À partir du 3^e jusqu'à et y compris la 5^e année, les pièces sont mises gratuitement à disposition.

Pescara



- Mitigeur monocommande avec bec extractible 360°
- Commande latérale (droite)
- Mécanisme intérieur avec disques en céramique
- Tuyaux de raccordement flexibles

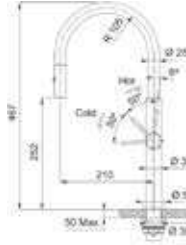





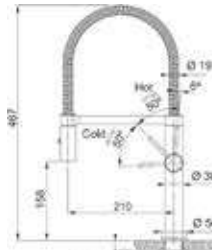

-  **115.0741.694 / 301086**
Brossé
€ 715,00 / € 865,15
-  **115.0741.695 / 301087**
Noir industriel
€ 871,00 / € 1.053,91
-  **115.0741.696 / 301088**
Anthracite
€ 871,00 / € 1.053,91
-  **115.0741.697 / 301089**
Or
€ 871,00 / € 1.053,91
-  **115.0741.698 / 301090**
Cuivre
€ 781,00 / € 945,01

Pescara Semi-pro



- Mitigeur monocommande avec bec extractible 360°
- Commande latérale (droite)
- Mécanisme intérieur avec disques en céramique
- Tuyaux de raccordement flexibles



-  **115.0741.700 / 301091**
Brossé
€ 825,00 / € 998,25
-  **115.0741.721 / 301092**
Noir industriel
€ 981,00 / € 1.187,01
-  **115.0741.722 / 301093**
Anthracite
€ 981,00 / € 1.187,01
-  **115.0741.723 / 301094**
Or
€ 981,00 / € 1.187,01
-  **115.0741.724 / 301095**
Cuivre
€ 981,00 / € 1.187,01

Pescara



- Mitigeur monocommande avec bec pivotant 360°
- Commande latérale (droite)
- Mécanisme interne avec disques céramiques
- Tuyaux de raccordement flexibles

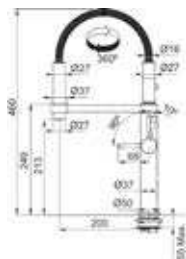

-  **115.0393.976 / 301846**
Chrome
€ 715,00 / € 865,15
-  **115.0545.136 / 301880**
Noir mat
€ 815,00 / € 986,15

Maris Slim



- Mitigeur monocommande avec bec pivotant 360°
- Commande latérale (droite)
- Mécanisme intérieur avec disques céramiques
- Tuyaux de raccordement flexibles



115.0728.395 / 301989
 Chrome
 € 515,00 / € 623,15

115.0728.396 / 301990
 Noir mat
 € 567,00 / € 686,07

Maris Slim Extractible



- Mitigeur monocommande avec bec extractible
- Angle de rotation 360°
- Commande latérale (droite)
- Mécanisme intérieur avec disques céramiques



115.0728.393 / 301991
 Chrome
 € 395,00 / € 477,95

115.0728.394 / 301992
 Noir mat
 € 447,00 / € 540,87

Maris Slim



- Mitigeur monocommande à bec pivotant
- Angle de rotation 360°
- Commande latérale (droite)
- Mécanisme intérieur avec disques en céramique



115.0728.390 / 301993
 Chrome
 € 345,00 / € 417,45

115.0728.391 / 301994
 Noir mat
 € 397,00 / € 480,37

Maris Slim Extractible



- Mitigeur monocommande avec bec pivotant
- Angle de rotation 360°
- Commande latérale (droite)
- Mécanisme intérieur avec disques en céramique



115.0728.388 / 301995
 Chrome
 € 395,00 / € 477,95

115.0728.389 / 301996
 Noir mat
 € 447,00 / € 540,87

Maris Slim



- Mitigeur monocommande avec bec pivotant
- Angle de rotation 360°
- Commande latérale (droite)
- Mécanisme interne avec disques en céramique

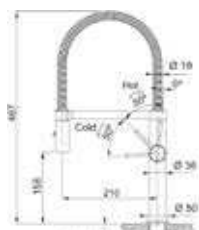

115.0728.384 / 301997
 Chrome
 € 345,00 / € 417,45

115.0728.386 / 301998
 Noir mat
 € 397,00 / € 480,37

Old England



- Mitigeur monocommande avec bec pivotant
- Angle de rotation 360°
- Mécanisme intérieur avec disques céramiques
- Flexibles de raccordement

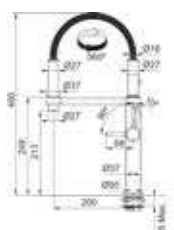

115.0060.360 / 301780
 Chrome
 € 445,00 / € 538,45

115.0028.205 / 301782
 Bronze
 € 512,00 / € 619,52

Active Extractible



- Mitigeur monocommande avec bec extractible
- Angle de rotation 180°
- Commande latérale (gauche, milieu ou droite)
- Mécanisme intérieur avec disques en céramique



115.0653.379 / 301001
 Chrome
 € 555,00 / € 671,55

115.0653.382 / 301007
 Noir mat
 € 628,00 / € 759,88

Active



- Mitigeur monocommande avec bec pivotant
- Angle de rotation 180°
- Commande latérale (gauche, centrale ou droite)
- Mécanisme intérieur avec disques céramiques



115.0653.298 / 301013
 Chrome
 € 485,00 / € 586,85

115.0653.371 / 301019
 Noir mat
 € 558,00 / € 675,18

Active Extractible



- Mitigeur monocommande avec bec extractible
- Angle de rotation 180°
- Commande latérale (gauche, centre ou droite)
- Mécanisme intérieur avec disques en céramique

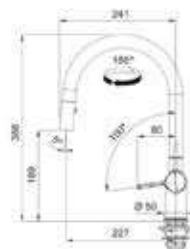

115.0653.401 / 301027
 Chrome
 € 555,00 / € 671,55

115.0653.404 / 301029
 Noir mat
 € 628,00 / € 759,88

Active



- Mitigeur monocommande avec bec pivotant
- Angle de rotation 180°
- Commande latérale (gauche, centre ou droite)
- Mécanisme intérieur à disques céramiques

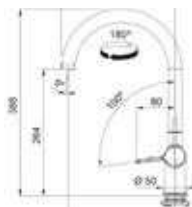

- **115.0653.395 / 301035**
Chrome
€ 485,00 / € 586,85
- **115.0653.398 / 301037**
Noir mat
€ 558,00 / € 675,18

Active Twist Extractible



- Mitigeur monocommande avec bec extractible
- Angle de rotation 180°
- Commande également la vidange
- Mécanisme intérieur avec disques céramiques

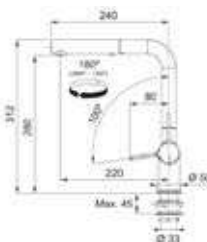

- **115.0653.505 / 301971**
Brossé
€ 855,00 / € 1.034,55
- **115.0669.769 / 301977**
Noir mat
€ 975,00 / € 1.179,75

Active Twist



- Mitigeur monocommande avec bec pivotant et commande de vidage
- Angle de rotation 180°
- Commande également l'ensemble de vidage
- Mécanisme intérieur avec disques en céramique

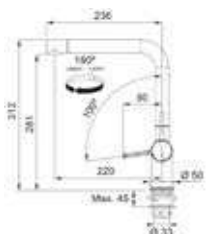





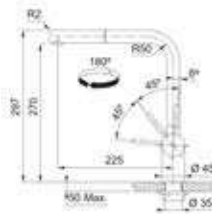

- **115.0653.504 / 301972**
Brossé
€ 785,00 / € 949,85
- **115.0669.768 / 301978**
Noir mat
€ 905,00 / € 1.095,05

Atlas Neo Extractible



- Mitigeur monocommande avec bec extractible
- Angle de rotation 360°
- Commande latérale (gauche, centrale ou droite)
- Mécanisme intérieur avec disques céramiques







- 
115.0521.438 / 301874
 Brossé
 € 395,00 / € 477,95
- 
115.0550.427 / 301906
 Noir industriel
 € 485,00 / € 586,85
- 
115.0628.210 / 301949
 Anthracite
 € 485,00 / € 586,85
- 
115.0681.242 / 301982
 Or
 € 485,00 / € 586,85
- 
115.0628.208 / 301947
 Cuivre
 € 485,00 / € 586,85

Atlas Neo



- Mitigeur monocommande avec bec pivotant
- Angle de rotation 360°
- Commande latérale (gauche, centrale ou droite)
- Mécanisme intérieur avec disques céramiques







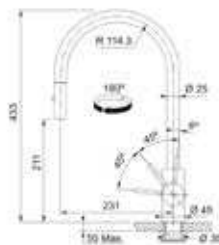

- 
115.0521.435 / 301875
 Brossé
 € 335,00 / € 405,35
- 
115.0550.424 / 301907
 Noir industriel
 € 425,00 / € 514,25
- 
115.0628.207 / 301946
 Anthracite
 € 425,00 / € 514,25
- 
115.0681.241 / 301981
 Or
 € 425,00 / € 514,25
- 
115.0628.204 / 301944
 Cuivre
 € 425,00 / € 514,25

Eos Neo Extractible



- Mitigeur monocommande avec bec extractible
- Angle de rotation 360°
- Commande latérale (gauche, centre ou droite)
- Mécanisme intérieur avec disques en céramique







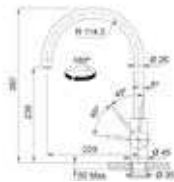

- 
115.0590.045 / 301908
 Brossé
 € 525,00 / € 635,25
- 
115.0613.671 / 301960
 Noir industriel
 € 645,00 / € 780,45
- 
115.0628.256 / 301955
 Anthracite
 € 645,00 / € 780,45
- 
115.0681.244 / 301980
 Or
 € 645,00 / € 780,45
- 
115.0628.254 / 301953
 Cuivre
 € 645,00 / € 780,45

Eos Neo



- Mitigeur monocommande avec bec pivotant
- Angle de rotation 360°
- Commande latérale (gauche, milieu ou droite)
- Mécanisme intérieur avec disques en céramique









- 
115.0590.044 / 301909
 Brossé
 € 415,00 / € 502,15
- 
115.0613.590 / 301959
 Noir industriel
 € 535,00 / € 647,35
- 
115.0628.253 / 301952
 Anthracite
 € 535,00 / € 647,35
- 
115.0681.243 / 301979
 Or
 € 535,00 / € 647,35
- 
115.0628.251 / 301950
 Cuivre
 € 535,00 / € 647,35

Lina Extractible



- Mitigeur monocommande avec bec extractible
- Angle de rotation 150°
- Mécanisme intérieur avec disques en céramique
- Flexibles de raccordement





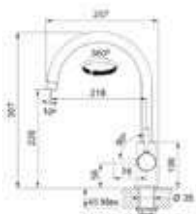

- 
115.0693.229 / 301940
 Chrome
 € 275,00 / € 332,75
- 
115.0626.053 / 301975
 Noir mat
 € 309,00 / € 373,89
- 
115.0626.055 / 301072
 Onyx
 € 309,00 / € 373,89
- 
115.0626.057 / 301073
 Gris pierre
 € 309,00 / € 373,89
- 
115.0626.082 / 301074
 Crème café
 € 309,00 / € 373,89
- 
115.0626.081 / 301078
 Blanc métal
 € 309,00 / € 373,89

Lina



- Mitigeur monocommande avec bec pivotant
- Angle de rotation 360°
- Commande latérale (gauche, centre ou droite)
- Mécanisme intérieur avec disque en céramique









- 
115.0693.228 / 301943
 Chrome
 € 225,00 / € 272,25
- 
115.0626.019 / 301976
 Noir mat
 € 259,00 / € 313,39
- 
115.0626.020 / 301079
 Onyx
 € 259,00 / € 313,39
- 
115.0626.022 / 301080
 Gris pierre
 € 259,00 / € 313,39
- 
115.0626.025 / 301081
 Crème café
 € 259,00 / € 313,39
- 
115.0626.024 / 301082
 Blanc métal
 € 259,00 / € 313,39

Lina Extractible



- Mitigeur monocommande avec bec extractible
- Angle de rotation 360°
- Commande latérale (droite)
- Mécanisme intérieur avec disques en céramique







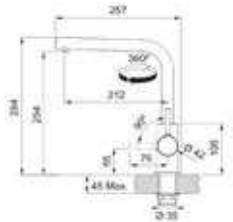

-  **115.0712.420 / 301056**
 Chrome
 € 275,00 / € 332,75
-  **115.0712.435 / 301057**
 Noir mat
 € 309,00 / € 373,89
-  **115.0728.484 / 301064**
 Onyx
 € 309,00 / € 373,89
-  **115.0728.486 / 301065**
 Gris pierre
 € 309,00 / € 373,89
-  **115.0728.488 / 301066**
 Crème café
 € 309,00 / € 373,89
-  **115.0728.485 / 301067**
 Blanc métal
 € 309,00 / € 373,89

Lina



- Mitigeur monocommande avec bec pivotant
- Angle de rotation 360°
- Commande latérale (droite)
- Mécanisme intérieur avec disques en céramique



-  **115.0693.230 / 301045**
 Chrome
 € 225,00 / € 272,25
-  **115.0693.393 / 301046**
 Noir mat
 € 259,00 / € 313,39
-  **115.0728.478 / 301068**
 Onyx
 € 259,00 / € 313,39
-  **115.0728.480 / 301069**
 Gris pierre
 € 259,00 / € 313,39
-  **115.0728.482 / 301070**
 Crème café
 € 259,00 / € 313,39
-  **115.0728.479 / 301071**
 Blanc métallique
 € 259,00 / € 313,39

Lina Extractible



- Mitigeur monocommande avec bec extractible
- Angle de rotation 360°
- Commande latérale (droite)
- Mécanisme intérieur avec disques céramiques



-  **115.0728.476 / 301060**
 Chrome
 € 275,00 / € 332,75
-  **115.0728.477 / 301061**
 Noir mat
 € 309,00 / € 373,89

Lina



- Mitigeur monocommande avec bec pivotant
- Angle de rotation 360°
- Commande latérale (droite)
- Mécanisme intérieur avec disques en céramique

115.0728.473 / 301062
 Chrome
 € 225,00 / € 272,25

115.0728.474 / 301063
 Noir mat
 € 259,00 / € 313,39

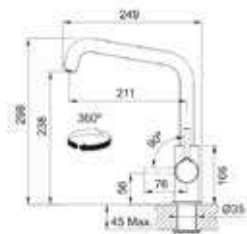

Smart Glenda Extractible



- Mitigeur monocommande avec douchette extractible
- Angle de rotation 180°
- Mécanisme intérieur avec disques céramiques
- Flexibles de raccordement

115.0706.986 / 301048
 Chrome
 € 365,00 / € 441,65

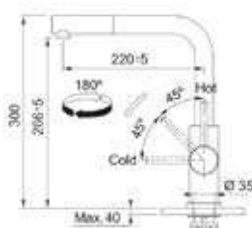

Smart Glenda



- Mitigeur monocommande avec bec pivotant
- Angle de rotation 180°
- Mécanisme intérieur avec disques céramiques
- Tuyaux de raccordement flexibles

115.0706.985 / 301047
 Chrome
 € 295,00 / € 356,95

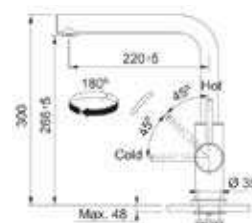

Smart Glenda Extractible



- Mitigeur monocommande avec douchette extractible
- Angle de rotation 360°
- Mécanisme intérieur avec disques en céramique
- Tuyaux de raccordement flexibles

115.0747.474 / 301229
Brossé
€ 365,00 / € 441,65

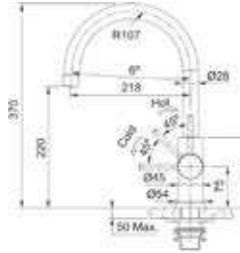

Smart Glenda



- Mitigeur monocommande avec bec pivotant
- Angle de rotation 360°
- Mécanisme avec disques céramiques
- Flexibles de raccordement

115.0747.473 / 301228
Brossé
€ 295,00 / € 356,95

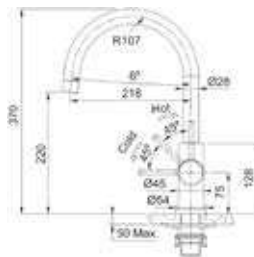

Mythos fenêtre



- Mitigeur monocommande avec douchette extractible
- Angle de rotation 360°
- Avec bec escamotable sous fenêtre

115.0731.378 / 301096
Brossé
€ 743,00 / € 899,03





Hansgrohe Talis Select M54 PowderSpray en noir brossé.

hansgrohe

hansgrohe

robinets de cuisine

Une marque de qualité supérieure

Depuis plus de 100 ans, chez hansgrohe ils inventent de nouvelles manières de gérer l'eau. Les exigences en matière de design et de fonctionnalité ont profondément changé au fil du temps. En tant qu'innovateur de premier plan dans la branche sanitaire, hansgrohe participe activement à cette évolution.

Les robinets hansgrohe ont tous une chose en commun: la technologie innovante Select et une poignée ergonomique, qui rendent le travail en cuisine plus facile que jamais.

De plus, hansgrohe a conçu le robinet de cuisine et l'évier comme une unité. Le résultat: un concept d'utilisation entièrement nouveau et bien plus confortable. Grâce à ce concept, on peut dissocier les éléments de commande du robinet de cuisine et les placer sur le rebord avant de l'évier.

La plus haute qualité fait partie intégrante de la philosophie d'entreprise de hansgrohe. C'est pourquoi ils offrent aux consommateurs une garantie d'usine volontaire de cinq ans sur leurs produits.

5
ANS

Talis M54 Extractible avec sBox



- Mitigeur de cuisine monocommande 270, avec douchette extractible, 1jet, sBox
- ComfortZone 270
- Bec pivotant réglable en 4 positions à 60°, 110°, 150° ou 360°
- Équipé de sBox
- Débit maximal à 3 bar: 7 l/min
- Tuyaux de raccordement G 3/8, cartouche céramique
- Fonction de sécurité: limitation pré réglable de la température de l'eau chaude

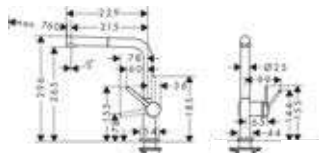

- **72809800**
Aspect inox
€ 450,60 / € 545,23
- **72809000**
Chrome
€ 346,90 / € 419,75
- **72809670**
Noir mat
€ 450,60 / € 545,23
- **72809340**
Brushed Black Chrome
€ 485,50 / € 587,46

Talis M54 Extractible



- Mitigeur de cuisine monocommande 270, avec douchette extractible, 1 jet
- ComfortZone 240
- Bec pivotant réglable en 4 positions à 60°, 110°, 150° ou 360°
- Débit maximal à 3 bar: 8 l/min
- Flexibles de raccordement G 3/8, cartouche céramique
- Fonction de sécurité : limitation pré réglable de l'eau chaude

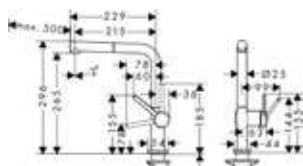

- **72808800**
Aspect inox
€ 363,20 / € 439,47
- **72808000**
Chrome
€ 278,20 / € 336,62
- **72808670**
Noir mat
€ 363,20 / € 439,47
- **72808340**
Brushed Black Chrome
€ 389,70 / € 471,54

Talis M54



- Mitigeur de cuisine monocommande 270, 1jet
- ComfortZone 270
- Bec pivotant réglable en 4 positions à 60°, 110°, 150° ou 360°
- Débit maximal à 3 bar: 8,4 l/min
- Flexibles de raccordement G 3/8, cartouche céramique
- Fonction de sécurité: limitation pré réglable de l'eau chaude

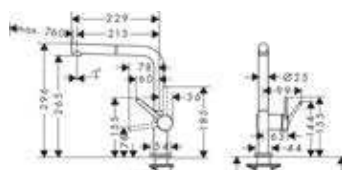

- **72840800**
Aspect inox
€ 309,50 / € 374,50
- **72840000**
Chrome
€ 239,00 / € 289,19
- **72840670**
Noir mat
€ 309,50 / € 374,50
- **72840340**
Brushed Black Chrome
€ 334,20 / € 404,38

Talis M54



- Mitigeur de cuisine monocommande U 220, 1jet
- ComfortZone 220
- Bec pivotant réglable en 4 positions à 60°, 110°, 150° ou 360°
- Débit maximal à 3 bar: 9 l/min
- Tuyaux de raccordement G 3/8, cartouche céramique
- Fonction de sécurité: limitation pré réglable de la température de l'eau chaude

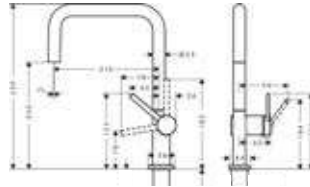

- **72806800**
Aspect inox
€ 317,60 / € 384,30
- **72806000**
Chrome
€ 244,40 / € 295,72
- **72806670**
Noir mat
€ 317,60 / € 384,30

Talis M54



- Mitigeur de cuisine monocommande 220, 1jet
- ComfortZone 220
- Bec pivotant réglable en 4 positions à 60°, 110°, 150° ou 360°
- Débit maximal à 3 bar: 9 l/min
- Flexibles de raccordement G 3/8, cartouche céramique
- Fonction de sécurité: limiteur d'eau chaude pré réglable

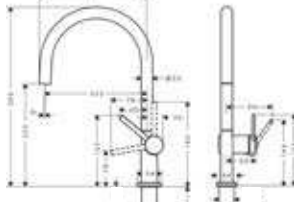

- **72804800**
Aspect inox
€ 363,20 / € 439,47
- **72804000**
Chrome
€ 278,20 / € 336,62
- **72804670**
Noir mat
€ 363,20 / € 439,47

Talis M54 Extractible avec sBox



- Mitigeur de cuisine monocommande 210, avec douchette extractible, 1jet, sBox
- ComfortZone 210
- Bec pivotant réglable en 4 positions à 60°, 110°, 150° ou 360°
- Débit maximal à 3 bar: 7 l/min
- Tuyaux de raccordement G 3/8, cartouche céramique
- Fonction de sécurité: limiteur pré réglable d'eau chaude

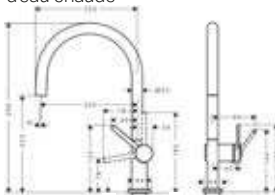

- **72803800**
Aspect inox
€ 538,80 / € 651,95
- **72803000**
Chrome
€ 413,80 / € 500,70
- **72803670**
Noir mat
€ 538,80 / € 651,95

Talis M54 Extractible



- Mitigeur de cuisine monocommande 210, avec douchette extractible, 1jet
- ComfortZone 210
- Bec pivotant réglable en 4 positions à 60°, 110°, 150° ou 360°
- Débit maximal à 3 bar: 7 l/min
- Flexibles de raccordement G 3/8, cartouche céramique
- Fonction de sécurité: limitation pré-réglable de la température de l'eau chaude

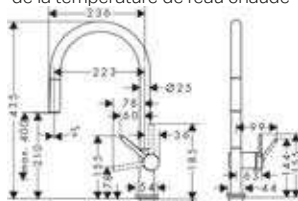

- **72802800**
Aspect inox
€ 450,60 / € 545,23
- **72802000**
Chrome
€ 346,90 / € 419,75
- **72802670**
Noir mat
€ 450,60 / € 545,23

Talis M54 Extractible avec sBox



- Mitigeur de cuisine monocommande 210, avec douchette extractible, 2jet, sBox
- ComfortZone 210
- Bec pivotant réglable en 4 positions à 60°, 110°, 150° ou 360°
- Jet de douche verrouillable
- Débit maximal à 3 bar: 7 l/min
- Tuyaux de raccordement G 3/8, cartouche céramique
- Fonction de sécurité: limiteur d'eau chaude pré-réglable

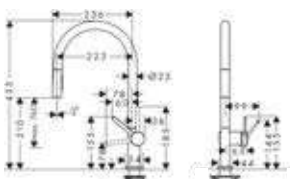

- **72801800**
Aspect inox
€ 618,10 / € 747,90
- **72801000**
Chrome
€ 474,90 / € 574,63
- **72801670**
Noir mat
€ 618,10 / € 747,90
- **72801340**
Brushed Black Chrome
€ 664,90 / € 804,53

Talis M54 Extractible



- Mitigeur de cuisine monocommande 210, avec douchette extractible, 2jet
- ComfortZone 210
- Bec pivotant en 4 positions 60°, 110°, 150° ou 360°
- Débit maximal à 3 bar: 8 l/min
- G 3/8-flexibles de raccordement, cartouche céramique, flexible de douche Quick-Connect
- Fonction de sécurité: limiteur pré-réglable de la température de l'eau chaude

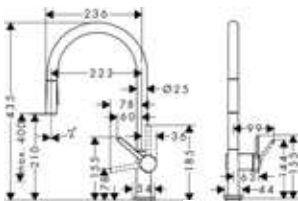

- **72800800**
Aspect inox
€ 529,40 / € 640,57
- **72800000**
Chrome
€ 407,20 / € 492,71
- **72800670**
Noir mat
€ 529,40 / € 640,57
- **72800340**
Brushed Black Chrome
€ 570,10 / € 689,82

Talis Select M54 Powderspray



- Mitigeur de cuisine monocommande Semi-Pro, 3 jet
- ComfortZone 210
- Bec pivotant en 4 positions 60°, 110°, 150° ou 360°
- Débit maximal à 3 bar: 5,6 l/min
- Flexibles de raccordement G 3/8, cartouche céramique, Quick-Connect flexible de douche
- Fonction de sécurité: limiteur d'eau chaude pré-réglable

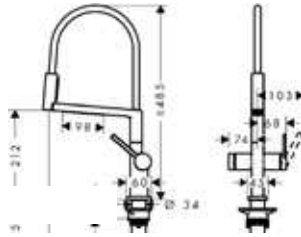

- **72861800**
Aspect inox
€ 618,00 / € 747,78
- **72861000**
Chrome
€ 475,30 / € 575,11
- **72861670**
Noir mat
€ 618,00 / € 747,78
- **72861340**
Brushed Black Chrome
€ 665,40 / € 805,13

Aquino Select M81 avec sBox



- Mitigeur de cuisine monocommande avec jet SatinFlow
- ComfortZone 170
- Bec pivotant en 3 positions 60°, 110° ou 150°
- Débit maximal à 3 bar: 5,6 l/min
- G 3/8-flexibles de raccordement, cartouche céramique, Flexible de douche Quick-Connect
- Fonction de sécurité: limitation pré-réglable de l'eau chaude

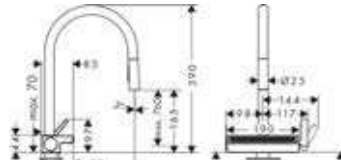

- **73831800**
Aspect inox
€ 1.126,20 / € 1.362,70
- **73831000**
Chrome
€ 860,90 / € 1.041,69
- **73831670**
noir mat
€ 1.205,50 / € 1.458,66

Logis M31



- Mitigeur de cuisine monocommande 160, 1jet
- ComfortZone 160
- Bec pivotant réglable en 4 positions à 60°, 110°, 150° ou 360°
- Débit maximal à 3 bar: 12 l/min
- Flexibles de raccordement G 3/8, cartouche céramique,
- Fonction de sécurité: limitation d'eau chaude pré-réglable

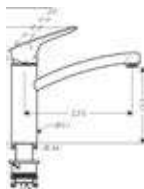

- **71832000**
Chrome
€ 147,80 / € 178,84
- **71833000**
Chrome - rabattable
€ 190,00 / € 229,90
- **71839000**
Chrome - Coolstart
€ 147,80 / € 178,84
- **71836000**
Chrome (mur)
€ 192,10 / € 232,44

Zesis M33



- Mitigeur de cuisine monocommande 150, 1jet
- ComfortZone 150
- Bec pivotant réglable en 4 positions à 60°, 110°, 150° ou 360°
- Débit maximal à 3 bar: 11,6 l/min
- Flexibles de raccordement G 3/8, cartouche céramique
- Fonction de sécurité: limiteur d'eau chaude pré réglable

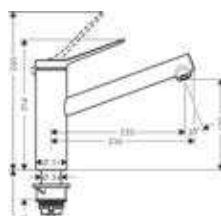

74802800
Aspect inox
€ 188,20 / € 227,72

74802000
Chrome
€ 144,20 / € 174,48

74802670
Noir mat
€ 200,80 / € 242,97

Zesis M33 Extractible



- Mitigeur de cuisine monocommande 150, avec douchette extractible, 2 jet
- ComfortZone 150
- Bec pivotant réglable en 4 positions à 60°, 110°, 150° ou 360°
- Débit maximal à 3 bar: 11,6 l/min
- Tuyaux de raccordement G 3/8, cartouche céramique
- Fonction de sécurité: limitation pré réglable de l'eau chaude

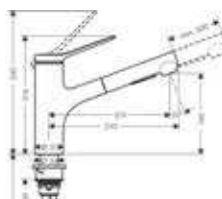

74800800
Aspect inox
€ 263,70 / € 319,08

74800000
Chrome
€ 200,80 / € 242,97

74800670
Noir mat
€ 276,20 / € 334,20

>
BON
A
SAVOIR

sBox

sBox apporte de l'ordre dans la cuisine. Elle permet au tuyau du robinet extractible de glisser facilement. La boîte visuellement discrète s'installe sous l'évier et est idéale pour ceux qui aiment que tout soit bien rangé dans le meuble sous-évier.



HANSGROHE ROBINETS DE CUISINE

robinets de cuisine

hansgrohe Aquino M81 chrome.



Grohe Eurosmart robinet de fenêtre en chrome.



Grohe

robinets de cuisine

Source de plaisir, de technologie, de style et de confort

Grohe est un acteur majeur dans le secteur sanitaire. Ils produisent des produits sanitaires tels que des robinets, des mitigeurs thermostatiques, des systèmes de douche et des systèmes d'installation pour les marchés grand public et professionnel. Ils mettent en avant leurs valeurs fondamentales : qualité, technologie, design et durabilité. GROHE fournit de l'eau de qualité supérieure directement du robinet de la cuisine, de froide à bouillante.

Grohe couleurs



Chrome



Cool
Sunrise



Warm
Sunset



Hard
Graphite



Phantom
Noir



Super Steel



Brushed Cool
Sunrise



Brushed
Warm Sunset



Brushed
Hard Graphite



Noir
mat

5
ANS

Les défauts du produit qui sont apparus seront réparés aux frais de GROHE, à sa discrétion, par le biais d'une réparation, la fourniture de pièces ou la fourniture d'un nouveau produit. Dans le cas où une réparation ou un remplacement est jugé nécessaire, GROHE est, le cas échéant, libre de les faire effectuer par un technicien de service GROHE ou par un installateur agréé. La garantie d'usine GROHE est valable pour une période de cinq ans et prend effet à la date d'achat.

Essence Extractible



- Mitigeur monocommande avec bec extractible "L"
- Bec pivotant 360°
- GROHE Quickfix® montage rapide et facile
- Encore plus de couleurs disponibles sur la boutique en ligne

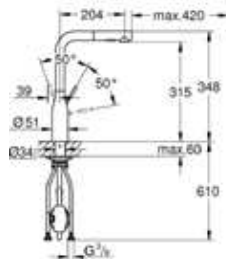

30504DC0
Super Steel
€ 668,82 / € 809,27

30504000
Chrome
€ 514,47 / € 622,51

30504KF0
Noir
€ 720,27 / € 871,53

30504A00
Graphite dur
€ 720,27 / € 871,53

30504DA0
Warm sunset
€ 720,27 / € 871,53

30504GL0
Cool sunrise
€ 720,27 / € 871,53

Essence



- Mitigeur monocommande avec bec pivotant "U"
- Bec pivotant (0°, 150° ou 360°)
- GROHE Quickfix® montage rapide et facile
- Encore plus de couleurs disponibles sur la boutique en ligne

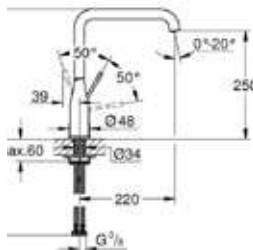

30505DC0
Super Steel
€ 508,30 / € 615,04

30505000
Chrome
€ 391,01 / € 473,12

30505KF0
Noir
€ 547,40 / € 662,35

30505A00
Graphite dur
€ 547,40 / € 662,35

30505DA0
Warm sunset
€ 547,40 / € 662,35

30505GL0
Cool sunrise
€ 547,40 / € 662,35

Essence Professional



- Semi-professionnel mitigeur monocommande
- Bec pivotant 360°
- Tuyaux colorés disponibles en option
- GROHE Quickfix® montage rapide et facile
- Trou standard pour robinet Ø 35 mm
- Hauteur à partir du plan de travail: 530 mm

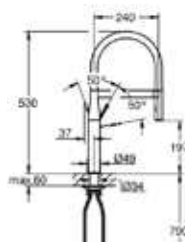

30503DC0
Super Steel
€ 944,22 / € 1.142,50



30503000
Chrome
€ 726,32 / € 878,85

30503KF0
Noir
€ 1.016,85 / € 1.230,39

Minta Extractible



- Mitigeur monocommande avec bec extractible "L"
- Bec pivotant 360°
- GROHE Quickfix® montage rapide et facile

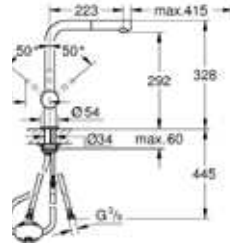

	32168DC0 Super Steel € 393,36 / € 475,96
	32168000 Chrome € 302,58 / € 366,12



Minta



- Mitigeur monocommande avec bec orientable "L"
- Bec orientable 360°
- GROHE Quickfix® montage rapide et simple



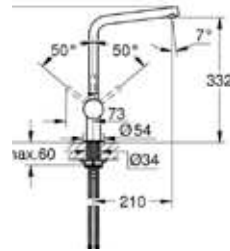

	31375DC0 Super Steel € 351,06 / € 424,79
	31375000 Chrome € 270,05 / € 326,76



Minta Extractible



- Mitigeur monocommande avec bec extractible "C"
- 2 jets
- Bec pivotant 360°
- GROHE Quickfix® montage rapide et facile
- Hauteur depuis le plan de travail : 379 mm

	32321DC2 Super Steel € 407,37 / € 492,92
	32321002 Chrome € 313,36 / € 379,17
	32321AL2 Brushed hard graphite € 470,04 / € 568,74
	32321DL2 Brushed warm sunset € 470,04 / € 568,74

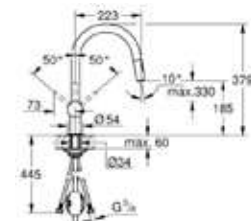





Minta

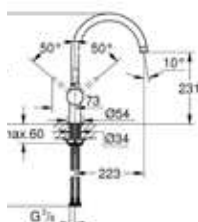

- Mitigeur monocommande avec bec pivotant "C"
- Bec pivotant 360°
- GROHE Quickfix® montage rapide et facile







-  **32917DC0**
Super Steel
€ 326,37 / € 394,91
-  **32917000**
Chrome
€ 251,05 / € 303,77
-  **32917KS0**
Noir
€ 326,79 / € 395,41
-  **32917AL0**
Brushed hard graphite
€ 376,57 / € 455,65
-  **32917DL0**
Brushed warm sunset
€ 376,57 / € 455,65

Minta Extractible

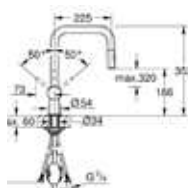

- Mitigeur monocommande avec bec extractible "U"
- Bec pivotant 360°
- GROHE Quickfix® montage rapide et facile







-  **32322DC2**
Super Steel
€ 407,37 / € 492,92
-  **32322002**
Chrome
€ 313,36 / € 379,17
-  **32322AL2**
Brushed hard graphite
€ 470,04 / € 568,74
-  **32322DL2**
Brushed warm sunset
€ 470,04 / € 568,74

Minta

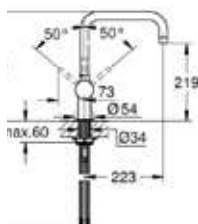

- Mitigeur monocommande avec bec pivotant "U"
- Bec pivotant (0°, 150° ou 360°)
- GROHE Quickfix® montage rapide et simple



-  **32488DC0**
Super Steel
€ 326,37 / € 394,91
-  **32488000**
Chrome
€ 251,05 / € 303,77
-  **32488AL0**
Brushed hard graphite
€ 376,57 / € 455,65
-  **32488DL0**
Brushed warm sunset
€ 376,57 / € 455,65

Concetto Extractible



- Mitigeur monocommande avec douchette extractible
- Bec pivotant 360°
- GROHE Quickfix® installation rapide et facile

32663DC3
Super Steel
€ 410,18 / € 496,31

32663003
Chrome
€ 315,52 / € 381,78

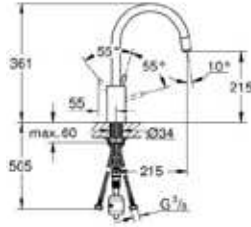

Eurosmart Rabattable



- Mitigeur monocommande avec bec pivotant
- Bec pivotant 140°
- GROHE FastFixation Plus

30618000
Chrome
€ 341,18 / € 412,83

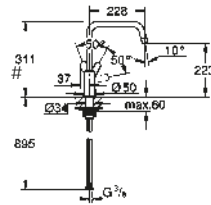

Eurosmart Rabattable



- Mitigeur monocommande avec bec pivotant
- Bec pivotant 140°
- GROHE FastFixation Plus

30617000
Chrome
€ 254,47 / € 307,91

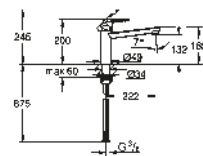



Blanco Linus-S Eco-Flow noir mat.

BLANCO

Blanc

robinets de cuisine

Confort, esthétique et sécurité

BLANCO est l'un des principaux producteurs mondiaux de solutions exclusives pour l'endroit le plus important de la cuisine, l'unité d'évier. BLANCO convainc depuis des années grâce à l'innovation, à la qualité et à un service de tout premier ordre, et ce depuis plus de 100 ans.

Les robinets Blanco sont parfaitement adaptés aux unités d'évier. L'esthétique et la fonctionnalité se conjuguent pour ne former qu'un. Les mitigeurs ont été perfectionnés jusque dans les moindres détails. Tout commence par le design et la couleur, il y en a pour tous les goûts.

2/5
ANS

Si un problème survient avec votre mitigeur BLANCO, ils dépêchent un technicien sur place si nécessaire. Pour la réparation ou l'entretien sur place, hors garantie, vous pouvez toujours faire appel à leur partenaire de service. Les robinets de cuisine Blanco bénéficient d'une garantie de 5 ans dont les 2 premières années constituent une garantie complète. À partir de la 3e année et jusqu'à la 5e année, les pièces sont mises gratuitement à disposition.

Catris-S Flexo



- Mitigeur monocommande avec bec extractible
- Bec pivotant 360°
- Commande latérale (droite)
- Mécanisme avec disques céramiques
- Solution système avec commande de vidage assortie et distributeur de liquide vaisselle (à commander séparément)

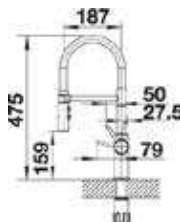

- 525791**
Chrome
€ 554,00 / € 670,34
- 525792**
Inox PVD
€ 591,00 / € 715,11
- 525793**
Noir mat
€ 630,00 / € 762,30
- 527731**
Satin Dark Steel
€ 681,00 / € 824,01

Linus-S ECO Extractible



- Robinet mitigeur monocommande avec bec extractible
- Bec pivotant 140°
- Commande latérale (droite)
- Mécanisme interne avec disques céramiques
- Livré avec renfort pour éviers en inox

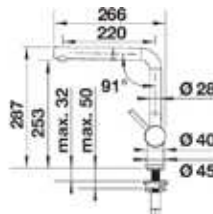

- 528152**
Chrome ECO
€ 599,00 / € 724,79
- 528153**
Noir ECO
€ 889,00 / € 1.075,69

Linus



- Mitigeur monocommande avec bec pivotant
- Bec pivotant 360°
- Commande latérale (gauche ou droite)
- Mécanisme avec disques céramiques
- Livré avec renfort pour éviers en acier inoxydable
- D'autres couleurs disponibles sur la boutique en ligne



- 514019**
Chrome
€ 452,00 / € 546,92
- 526241**
Acier PVD
€ 686,00 / € 830,06
- 526683**
Or satiné
€ 651,00 / € 787,71
- 527732**
Acier foncé satiné
€ 651,00 / € 787,71
- 527698**
Platine satiné
€ 651,00 / € 787,71
- 525806**
Noir mat
€ 651,00 / € 787,71

Candor-S Extractible



- Mitigeur monocommande avec bec extractible
- Bec pivotant 190°
- Commande latérale (droite)
- Mécanisme avec disques céramiques
- Fourni avec renfort pour éviers en acier inoxydable



523121
Brossé
€ 397,00 / € 480,37

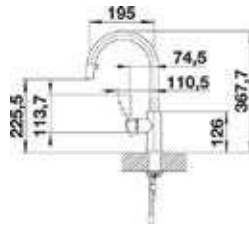

Candor



- Mitigeur monocommande avec bec pivotant
- Bec pivotant 360°
- Commande latérale (droite)
- Mécanisme avec disques en céramique
- Fourni avec renfort pour éviers en acier inoxydable



523120
Brossé
€ 285,00 / € 344,85

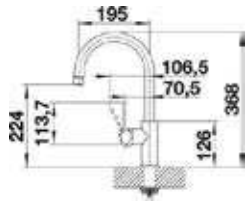

Lanora S Extractible



- Mitigeur monocommande avec bec extractible
- Bec pivotant 190°
- Commande latérale (droite)
- Mécanisme intérieur avec disques céramiques
- Fourni avec renfort pour éviers de rinçage en acier inoxydable



523123
Brossé
€ 397,00 / € 480,37

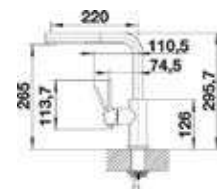

Lanora



- Mitigeur monocommande avec bec pivotant
- Bec pivotant 360°
- Commande latérale (droite)
- Mécanisme intérieur avec disques céramiques
- Livré avec renfort pour éviers en acier inoxydable



523122
Brossé
€ 285,00 / € 344,85

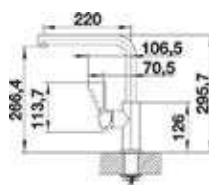

Jandora-S Extractible



- Mitigeur monocommande avec bec extractible
- Bec pivotant 190°
- Commande latérale (gauche ou droite)
- Mécanisme intérieur avec disques céramiques
- Livré avec renfort pour éviers en inox



526614
Brossé
€ 397,00 / € 480,37



Jandora



- Mitigeur monocommande avec bec pivotant
- Bec pivotant 360°
- Commande latérale (gauche ou droite)
- Mécanisme intérieur avec disques céramiques
- Livré avec renfort pour éviers en acier inoxydable



526615
Brossé
€ 285,00 / € 344,85



Mida-S Extractible



- Mitigeur monocommande avec bec extractible
- Bec pivotant 360°
- Commande latérale (droite)
- Mécanisme intérieur à disques céramiques
- Livré avec renfort pour éviers en inox

526653
Noir mat
€ 443,00 / € 536,03

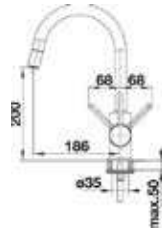

Mida



- Mitigeur monocommande avec bec pivotant
- Bec pivotant 360°
- Commande latérale (droite)
- Mécanisme avec disques en céramique
- Livré avec renfort pour éviers en acier inoxydable

526649
Noir mat
€ 311,00 / € 376,31

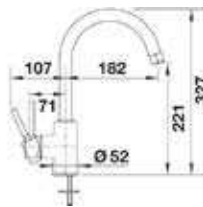

Mila-S (Extractible)



- Mitigeur monocommande
- Bec pivotant 360°
- Commande latérale (droite)
- Mécanisme à disques céramiques
- Livré avec renfort pour éviers en inox

526657
Noir mat
€ 347,00 / € 419,87

526660
Noir mat (extractible)
€ 490,00 / € 592,90

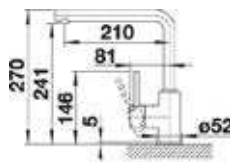

68 > 119

ROBINETS MULTIFONCTIONS



Vous pouvez toujours consulter les dessins techniques des robinets sur notre boutique en ligne www.oureashop.be

Les robinets que vous pouvez voir dans notre catalogue ne sont qu'un aperçu d'un assortiment plus vaste. Une offre complète est bien sûr disponible par marque.

Vous pouvez toujours nous contacter pour une question précise. Nous nous efforcerons toujours de trouver une proposition adaptée.

Selsiuz Click 3-in-1 gun metal avec l'évier Lanesto Burgos en gun metal. Plan de travail Topcore Buteo.

70 Selsiuz
102 Quooker
112 Franke
116 Grohe



Selsiuz Click 3-in-1 coudé Sturdy Black avec évier Lanesto Burgos en Sturdy Black.

selsiuz®

Selsiuz

robinets multifonctions

Eau bouillante au meilleur prix!

Le Selsiuz est plus qu'un robinet d'eau bouillante fonctionnel. Avec son design magnifique et ses belles couleurs, le robinet trouve sa place dans chaque cuisine. Car le robinet d'eau bouillante est désormais indispensable dans la cuisine moderne ! Cuire des pâtes, rincer le biberon de votre bébé, préparer une tasse de thé... vous le faites en un clin d'œil. Ce n'est pas seulement pratique, mais aussi économe en eau — donc économique. Et en matière de sécurité, vous n'avez aucune raison de vous inquiéter — même si vous avez des enfants !

Préparer rapidement une grande théière de thé. Cuire des pâtes en quelques minutes. Désinfecter soigneusement la planche à découper. Éplucher des tomates. Et, entre-temps, prendre un bol de soupe instantanée. Combien de fois par jour avez-vous besoin d'eau bouillante ? Avec le Selsiuz, vous n'avez plus jamais à attendre. Vous n'avez même pas besoin d'un robinet supplémentaire. Car ce robinet 3-en-1 fournit de l'eau froide, bouillante et chaude !

De plus, Selsiuz propose une gamme complète de robinets d'eau bouillante colorés. Outre le classique chrome et inox, il est aussi disponible en gunmetal, cuivre et même or ! De plus, ils conviennent parfaitement aux éviers Lanesto !

2
ANS

Sur les produits Selsiuz, une garantie standard de 2 ans s'applique. Celle-ci peut être prolongée à 3 ans en s'enregistrant sur le site www.selsiuz.be. De plus, le consommateur reçoit alors un rappel pour le remplacement du filtre.

Click 3-en-1

CHAUD + FROID + EAU BOUILLANTE

100°C

Eau bouillante instantanée



Jet d'eau régulier, n'éclabousse pas



Commande à bouton-poussoir



Sécurisé pour les enfants grâce à Click Click Go système



Sans danger au toucher l'extérieur reste frais



360° bec pivotant



Alimentation intérieure séparée pour eau bouillante



fonction Eco-start



Poignée tourne vers l'avant

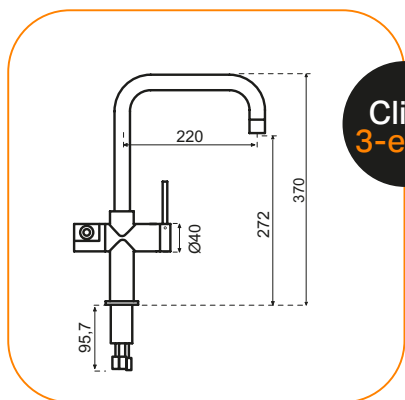

Éviers de couleur assortis et accessoires disponibles



Click 3-en-1 Coudé – Simple/Combi Click chauffe-eau



- Bec pivotant modèle "U"
- Commande à pression pour eau bouillante
- Robinet combiné pour eau chaude, froide et bouillante
- Perçage standard Ø 35 mm
- Le Click chauffe-eau fournit uniquement de l'eau bouillante (single), ou de l'eau bouillante et chaude (Combi) selon l'installation choisie
- Se raccorde uniquement à l'alimentation en eau froide
- Conseil: choisissez un évier Lanesto assorti et distributeur de savon de la même couleur
- Disponible à partir de la mi-mai 2026

- 
351010 - Inox
Single/Combi Click chauffe-eau
€ 1.040,50 / € 1.259,01
- 
351012 - Gun Metal
Single/Combi Click chauffe-eau
€ 1.156,20 / € 1.399,00
- 
351013 - Cuivre
Single/Combi Click chauffe-eau
€ 1.156,20 / € 1.399,00
- 
351014 - Or
Single/Combi Click chauffe-eau
€ 1.156,20 / € 1.399,00
- 
351011 - Sturdy Black
Single/Combi Click chauffe-eau
€ 1.156,20 / € 1.399,00
- 
351344 - Laiton patiné
Single/Combi Click chauffe-eau
€ 1.156,20 / € 1.399,00

Selsiuz Click 3-en-1 robinet

Le robinet Click 3-en-1 est destiné à l'eau froide, chaude et bouillante. Ce robinet a sur le côté gauche un **bouton élégant et sécurisé** pour l'utilisation de l'eau bouillante. Pour utiliser l'eau bouillante, appuyez 2 fois sur le bouton. Grâce au **système Click Click Go sécurisé pour enfants** le robinet est toujours sûr à l'usage. La manette droite fournit de l'eau froide et chaude.

Avec le Click Coudé, l'eau froide, chaude et bouillante s'écoule du même bec et le robinet est doté de safe touch.

Le **conduit intérieur séparé pour l'eau bouillante** garantit que l'extérieur du robinet ne chauffe pas.

Le Click chauffe-eau se raccorde uniquement à **la conduite d'eau froide** raccordé et peut directement **eau bouillante** et **eau chaude** fournir.

>
**BON
 À
 SAVOIR**

Push & Turn 3-en-1

CHAUD + FROID + EAU BOUILLANTE



3-en-1 Rond - Simple Classique chauffe-eau



- Bec pivotant modèle "C"
- Mouvement pression-et-rotation pour eau bouillante
- Robinet combiné pour eau chaude, froide et bouillante
- Perçage standard Ø 35 mm
- Single Classic chauffe-eau: fournit uniquement de l'eau bouillante, se raccorde à l'alimentation en eau froide
- Astuce : choisissez un évier Lanesto assorti et distributeur de savon de la même couleur

-  **351200** - Chrome
Single Classic chauffe-eau
€ 742,98 / € 899,01
-  **351201** - Inox
Single Classic chauffe-eau
€ 825,62 / € 999,00
-  **351203** - Gun metal
Single Classic chauffe-eau
€ 941,32 / € 1.139,00
-  **351204** - Cuivre
Single Classic chauffe-eau
€ 941,32 / € 1.139,00
-  **351205** - Or
Single Classic chauffe-eau
€ 941,32 / € 1.139,00
-  **351202** - Sturdy Black
Single Classic chauffe-eau
€ 941,32 / € 1.139,00

3-en-1 Rond - Combi Extra Classic chauffe-eau



- Bec pivotant modèle "C"
- Mouvement pression-et-rotation pour eau bouillante
- Robinet combiné pour eau chaude, froide et bouillante
- Perçage standard de robinet Ø 35 mm
- Combi (Extra) Classic chauffe-eau: fournit à la fois de l'eau bouillante et chaude, peut être raccordé à une conduite d'eau froide ou chaude
- Astuce: choisissez un évier Lanesto assorti et distributeur de savon de la même couleur

-  **351206** - Chrome
Combi Extra Classic chauffe-eau
€ 846,29 / € 1.024,01
-  **351207** - Inox
Combi Extra Classic chauffe-eau
€ 928,93 / € 1.124,01
-  **351209** - Gun metal
Combi Extra Classic chauffe-eau
€ 1.044,63 / € 1.264,00
-  **351210** - Cuivre
Combi Extra Classic chauffe-eau
€ 1.044,63 / € 1.264,00
-  **351211** - Or
Combi Extra Classic chauffe-eau
€ 1.044,63 / € 1.264,00
-  **351208** - Sturdy Black
Combi Extra Classic chauffe-eau
€ 1.044,63 / € 1.264,00

3-en-1 Coudé - Simple Classique chauffe-eau



- Bec pivotant modèle "U"
- Mouvement appuyer-et-tourner pour eau bouillante
- Robinet combiné pour eau chaude, froide et bouillante
- Trou standard pour robinet Ø 35 mm
- Single Classic chauffe-eau: fournit uniquement de l'eau bouillante, se raccorde à l'alimentation en eau froide
- Astuce: choisissez un évier Lanesto assorti et distributeur de savon de la même couleur

-  **351212** - Chrome
Single Classic chauffe-eau
€ 742,98 / € 899,01
-  **351213** - Inox
Single Classic chauffe-eau
€ 825,62 / € 999,00
-  **351215** - Gun metal
Single Classic chauffe-eau
€ 941,32 / € 1.139,00
-  **351216** - Cuivre
Single Classic chauffe-eau
€ 941,32 / € 1.139,00
-  **351217** - Or
Single Classic chauffe-eau
€ 941,32 / € 1.139,00
-  **351214** - Sturdy Black
Single Classic chauffe-eau
€ 941,32 / € 1.139,00

3-in-1 Coudé - Combi Extra Classic chauffe-eau



- Bec pivotant
- Mouvement appuyer-et-tourner pour l'eau bouillante
- Trou standard pour robinet Ø 35 mm
- Combi (Extra) Classic chauffe-eau: fournit à la fois de l'eau bouillante et de l'eau chaude, peut être raccordé à une conduite d'eau froide ou chaude
- Conseil: choisissez un évier Lanesto assorti et distributeur de savon de la même couleur

-  **351218**- Chrome
Combi Extra Classic chauffe-eau
€ 846,29 / € 1.024,01
-  **351219**- Inox
Combi Extra Classic chauffe-eau
€ 928,93 / € 1.124,01
-  **351221**- Gun metal
Combi Extra Classic chauffe-eau
€ 1.044,63 / € 1.264,00
-  **351222**- Cuivre
Combi Extra Classic chauffe-eau
€ 1.044,63 / € 1.264,00
-  **351223**- Or
Combi Extra Classic chauffe-eau
€ 1.044,63 / € 1.264,00
-  **351220**- Sturdy Black
Combi Extra Classic chauffe-eau
€ 1.044,63 / € 1.264,00

3-en-1 XL - Simple Classique chauffe-eau



- L'eau bouillante coule par le bec bas
- Eau chaude et froide par le bec C haut avec douchette à main en position pulvérisation
- Action appuyer-et-tourner pour l'eau bouillante
- Perçage standard pour robinet Ø 35 mm
- Single Classic chauffe-eau: fournit uniquement de l'eau bouillante, est raccordé à l'alimentation en eau froide
- Astuce: choisissez un évier Lanesto assorti et distributeur de savon de la même couleur

-  **351224**- Inox
Single Classic chauffe-eau
€ 933,06 / € 1.129,00
-  **351225**- Gun metal
Single Classic chauffe-eau
€ 1.098,35 / € 1.329,00
-  **351226**- Cuivre
Single Classic chauffe-eau
€ 1.098,35 / € 1.329,00
-  **351227**- Or
Single Classic chauffe-eau
€ 1.098,35 / € 1.329,00

3-en-1 XL - Combi Extra Classic chauffe- eau



- L'eau bouillante s'écoule par le bec bas
- Eau chaude et froide par le bec haut en C avec douchette à main en position pulvérisation
- Mouvement appuyer-et-tourner pour l'eau bouillante
- Combi (Extra) Classic chauffe-eau: fournit à la fois de l'eau bouillante et de l'eau chaude, peut être raccordé à l'alimentation en eau froide ou chaude

-  **351228**- Inox
Inox - Combi Extra Classic
chauffe-eau
€ 1.036,37 / € 1.254,01
-  **351229**- Gun metal
Combi Extra Classic
chauffe-eau
€ 1.201,66 / € 1.454,01
-  **351230**- Cuivre
Combi Extra Classic
chauffe-eau
€ 1.201,66 / € 1.454,01
-  **351231**- Or
Combi Extra Classic
chauffe-eau
€ 1.201,66 / € 1.454,01



Push 3-en-1

CHAUD + FROID + EAU BOUILLANTE

100% inox ou Laiton

Sécurité au toucher
la surface extérieure reste froide

100°C Eau bouillante instantanée

360° 360° bec pivotant

Jet d'eau calme, ne gicle pas

Conduite intérieure séparée pour eau bouillante

Commande par bouton-poussoir

fonction Eco-start

Protégé pour les enfants grâce à Click Click Go système

La poignée tourne vers l'avant

Push 3-en-1

Éviers colorés assortis et accessoires disponibles

Dimensions: 190 ± 5, 317 ± 5, 441 ± 5, 100, max. 40, Ø52

Push 3-en-1 Rond - Simple/ Combi Click chauffe-eau



- Bec pivotant modèle "C"
- Commande électronique avec bouton-poussoir sur le plan de travail
- Levier pour eau froide et chaude
- Robinet combiné eau chaude, froide et bouillante
- La Click chauffe-eau fournit uniquement de l'eau bouillante (single), ou de l'eau bouillante et chaude (Combi) en fonction de l'installation choisie
- Astuce: choisissez un évier Lanesto assorti et distributeur de savon de la même couleur

-  **351232-** Inox
Single/Combi Click
chauffe-eau
€ 1.061,98 / € 1.285,00
-  **351234-** Gun metal
Single/Combi Click
chauffe-eau
€ 1.177,68 / € 1.424,99
-  **351235-** Cuivre
Single/Combi Click
chauffe-eau
€ 1.177,68 / € 1.424,99
-  **351236-** Or
Single/Combi Click
chauffe-eau
€ 1.177,68 / € 1.424,99
-  **351233-** Sturdy Black
Single/Combi Click
chauffe-eau
€ 1.177,68 / € 1.424,99

Push 3-en-1 Coudé - Simple/Combi Click chauffe-eau







- Bec pivotant modèle "U"
- Commande électronique avec bouton-poussoir sur plan de travail
- Levier pour eau froide et chaude
- Robinet combiné eau chaude, froide et bouillante
- Le Click chauffe-eau fournit uniquement de l'eau bouillante (single), ou de l'eau bouillante et chaude (Combi) selon l'installation choisie
- Astuce : choisissez un évier Lanesto assorti et distributeur de savon de la même couleur

-  **351242-** Inox
Single/Combi Click
chauffe-eau
€ 1.061,98 / € 1.285,00
-  **351244-** Gun metal
Single/Combi Click
chauffe-eau
€ 1.177,68 / € 1.424,99
-  **351245-** Cuivre
Single/Combi Click
chauffe-eau
€ 1.177,68 / € 1.424,99
-  **351246-** Or
Single/Combi Click
chauffe-eau
€ 1.177,68 / € 1.424,99
-  **351243-** Sturdy Black
Single/Combi Click
chauffe-eau
€ 1.177,68 / € 1.424,99

Push 3-in-1 XL - Simple/Combi Clic chauffe-eau



- L'eau bouillante s'écoule par le bec bas
- Commande électronique par bouton-poussoir sur le plan de travail
- Levier pour eau froide et chaude
- Robinet combiné pour eau chaude, froide et bouillante
- Le Click chauffe-eau fournit uniquement de l'eau bouillante (single), ou de l'eau bouillante et chaude (Combi) selon l'installation choisie
- Conseil : choisissez un évier Lanesto assorti et distributeur de savon de la même couleur

-  **351252-** Inox
Simple/Combi Click
chauffe-eau
€ 1.169,42 / € 1.415,00
-  **351253-** Gunmetal
Simple/Combi Click
chauffe-eau
€ 1.334,71 / € 1.615,00
-  **351254-** Cuivre
Simple/Combi Click
chauffe-eau
€ 1.334,71 / € 1.615,00
-  **351255-** Or
Simple/Combi Click
chauffe-eau
€ 1.334,71 / € 1.615,00

Hexagon 3-en-1

CHAUD + FROID + EAU BOUILLANTE

100°C Eau bouillante instantanée

Toucher sûr l'extérieur reste frais

360° bec pivotant

100% inox

Jet d'eau doux, n'éclabousse pas

Alimentation intérieure séparée pour eau bouillante

commande à bouton-poussoir

Sécurisé pour les enfants grâce à Click Click Go système

fonction Eco-start

Hexagon 3-en-1

Éviers de couleurs assorties et accessoires disponibles

M28*1

Dimensions: 335, 263, 18, 215, 28.5, 1.15, 75, 52, 60, 120

Hexagon 3-en-1 - Simple/Combi Click chauffe-eau



- Bec pivotant modèle "L"
- Commande électronique par bouton-poussoir sur le plan de travail. Eau bouillante: 2 x appuyer sur le bouton électronique
- Levier pour eau froide et chaude. Eau bouillante: via bouton-poussoir.
- Robinet combiné pour eau chaude, froide et bouillante
- Le Click chauffe-eau fournit uniquement de l'eau bouillante (single), ou de l'eau bouillante et chaude (Combi) selon l'installation choisie
- Astuce: choisissez un évier Lanesto assorti et distributeur de savon de la même couleur

- 
351288- Inox
Simple/Combi Click
chauffe-eau
€ 1.354,55 / € 1.639,01
- 
351290- Gun metal
Simple/Combi Click
chauffe-eau
€ 1.519,83 / € 1.838,99
- 
351291- Cuvre
Simple/Combi Click
chauffe-eau
€ 1.519,83 / € 1.838,99
- 
351292- Or
Simple/Combi Click
chauffe-eau
€ 1.519,83 / € 1.838,99
- 
351289- Sturdy Black
Simple/Combi Click
chauffe-eau
€ 1.519,83 / € 1.838,99



Cone Counter

3-en-1

CHAUD + FROID + EAU BOUILLANTE



Sûr au toucher
l'extérieur reste frais

100°C

Eau bouillante
instantanée



100% inox



360° bec pivotant



Conduite intérieure séparée pour
l'eau bouillante



Jet d'eau calme,
ne gicle pas



Commande électronique



Sécurisé pour les enfants
grâce à Click Click Go
système



fonction Eco-start

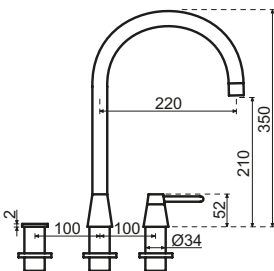

Cone
Counter
3-en-1



Éviers colorés assortis et accessoires disponibles



Cone Counter 3-en-1 - Simple/ Combi Click chauffe- eau



- Bec pivotant model "C"
- Commande électronique avec bouton-poussoir sur le plan de travail.
- Levier pour eau froide et chaude. Eau bouillante: via bouton-poussoir.
- Robinet combiné eau chaude, froide et bouillante
- Le Click chauffe-eau fournit uniquement de l'eau bouillante (single), ou de l'eau bouillante et chaude (Combi) selon l'installation choisie
- Perçage standard + bouton-poussoir + levier: Ø 35 mm
- Astuce: choisissez un évier Lanesto assorti et distributeur de savon de la même couleur

- **351308**- Inox Simple/Combi Click chauffe-eau
€ 1.128,10 / € 1.365,00
- **351310**- Gun metal Simple/Combi Click chauffe-eau
€ 1.376,03 / € 1.665,00
- **351311**- Cuivre Simple/Combi Click chauffe-eau
€ 1.376,03 / € 1.665,00
- **351312**- Or Simple/Combi Click chauffe-eau
€ 1.376,03 / € 1.665,00
- **351309**- Sturdy Black Simple/Combi Classique chauffe-eau
€ 1.376,03 / € 1.665,00



Motif 3-en-1

CHAUD + FROID + EAU BOUILLANTE

100°C

Eau bouillante instantanée



Jet d'eau doux, ne gicle pas



Sécurité au toucher l'extérieur reste frais



360° bec pivotant



Conduite intérieure séparée pour eau bouillante



Commande électronique



sécurité enfant grâce à système Click Click Go



Poignée tourne vers l'avant



fonction Eco-start

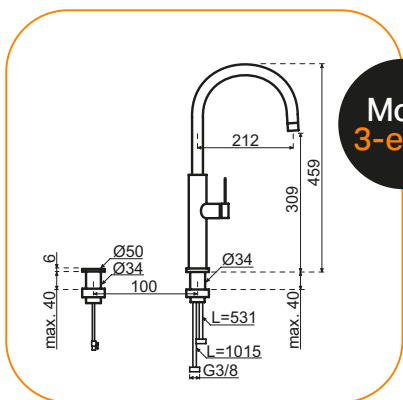

Éviers et accessoires colorés assortis disponibles



3-en-1 Motif - Simple/ Combi Click chauffe- eau



- Bec pivotant modèle "C"
- Commande électronique par bouton-poussoir sur le plan de travail. Eau bouillante: 2 x appuyer sur le bouton électronique
- Manette pour eau froide et chaude. Eau bouillante: via bouton-poussoir.
- Robinet combiné pour eau chaude, froide et bouillante
- Le Click chauffe-eau fournit uniquement de l'eau bouillante (single), ou de l'eau bouillante et chaude (Combi) selon l'installation choisie
- Conseil: choisissez un évier Lanesto assorti et distributeur de savon de la même couleur

- **351328**- Inox Simple/Combi Click chauffe-eau
€ 1.486,78 / € 1.799,00
- **351329**- Gun metal Simple/Combi Click chauffe-eau
€ 1.652,07 / € 1.999,00
- **351330**- Cuivre Simple/Combi Click chauffe-eau
€ 1.652,07 / € 1.999,00
- **351331**- Or Simple/Combi Classique chauffe-eau
€ 1.652,07 / € 1.999,00



Cool 4-en-1

CHAUD + FROID + RAFRAÎCHI + EAU PÉTILLANTE



Jet d'eau régulier,
n'éclabousse pas



Eau refroidie directement



Commande électronique



360° bec pivotant



Conduite intérieure séparée
pour eau réfrigérée et
pétillante



100% acier
inoxydable



fonction Eco-start



Poignée tourne vers l'avant



Eau pétillante directe



Éviers assortis de couleur et accessoires disponibles

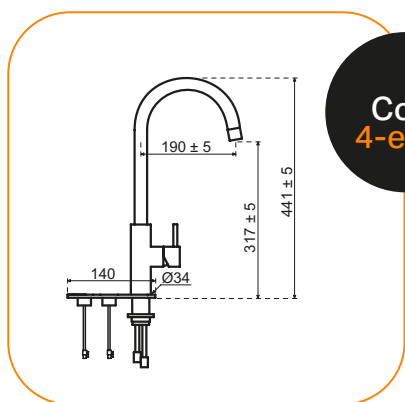

Cool
4-en-1

Cool 4-en-1 Rond



- Bec pivotant modèle "C"
- Commande électronique avec boutons-poussoirs sur le plan de travail
- Levier pour eau froide et chaude
- Le Cooler est livré avec 1 cylindre CO²- et 1 filtre à eau
- Astuce: choisissez un évier Lanesto assorti et distributeur de savon de la même couleur

	350596 Inox € 1.450,41 / € 1.755,00
	350597 Gun metal € 1.615,70 / € 1.955,00
	350598 Cuivre € 1.615,70 / € 1.955,00
	350599 Or € 1.615,70 / € 1.955,00
	350672 Sturdy Black € 1.615,70 / € 1.955,00

Cool 4-in-1 Coudé





- Bec pivotant modèle "U"
- Commande électronique avec boutons-poussoirs sur le plan de travail
- Levier pour eau froide et chaude
- Le Cooler est livré avec 1 CO²-cilinder et 1 filtre à eau
- Astuce: choisissez un évier Lanesto assorti et distributeur de savon de la même couleur

	350600 Inox € 1.450,41 / € 1.755,00
	350601 Gun metal € 1.615,70 / € 1.955,00
	350602 Cuivre € 1.615,70 / € 1.955,00
	350603 Or € 1.615,70 / € 1.955,00
	350673 Sturdy Black € 1.615,70 / € 1.955,00

Cool 4-en-1 XL



- Eau chaude et froide par le grand bec en C avec douchette
- Commande électronique par boutons-poussoirs sur le plan de travail
- Levier pour eau froide et chaude
- Le Cooler est livré avec 1 CO²-cilinder et 1 filtre à eau
- Conseil : choisissez un évier Lanesto assorti et distributeur de savon de la même couleur

	350711 Inox € 1.509,92 / € 1.827,00
	350712 Gun metal € 1.675,21 / € 2.027,00
	350713 Cuivre € 1.675,21 / € 2.027,00
	350714 Or € 1.675,21 / € 2.027,00

Hexagon COOL 4-in-1

EAU CHAUDE + EAU FROIDE + EAU REFROIDIE + EAU PÉTILLANTE



Conduite intérieure séparée pour eau réfrigérée et eau pétillante



Jet d'eau calme, ne gicle pas



Commande électronique



Eau refroidie directement



Eau pétillante directe



100% inox



360° bec pivotant



fonction Eco-start

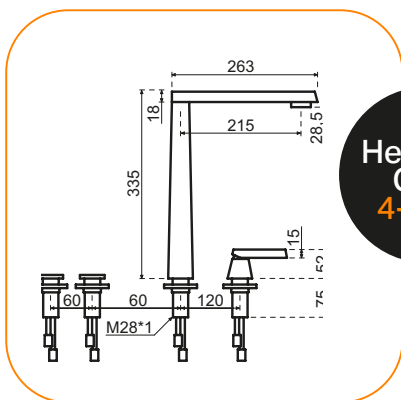

Hexagon
Cool
4-en-1



Éviers colorés assortis et accessoires disponibles



Cool 4-en-1 Hexagon



- Design exclusif de Osiris Hertman
- Commande électronique avec boutons-poussoirs sur le plan de travail
- Bec pivotant modèle "L"
- Le Cooler est livré avec 1 CO²-cylindre et 1 filtre à eau
- Astuce : choisissez un évier Lanesto assorti et distributeur de savon de la même couleur

	350688 Inox € 1.685,12 / € 2.039,00
	350689 Gun metal € 1.850,41 / € 2.239,00
	350690 Cuirre € 1.850,41 / € 2.239,00
	350691 Or € 1.850,41 / € 2.239,00
	350692 Sturdy Black € 1.850,41 / € 2.239,00

Ensemble de 2 CO²- cartouches de remplacement



- Le CO²-cylindre est adapté à tous 4-en-1 et 5-en-1-systèmes
- Avec 1 cylindre de 600 gramme CO² on peut tirer environ 100 litres d'eau pétillante refroidie

350301
Ensemble de
2 cartouches de
rechange
€ 34,71 / € 42,00

▷
BON
À
SAVOIR

CO²- cartouches vides

Les cartouches de CO² vides de Selsiuz peuvent être déposées dans votre parc de recyclage local.

Illimité 5-en-1

CHAUD + FROID + BOUILLANT + REFROIDI + EAU PÉTILLANTE

Illimité 5-en-1 Rond - Simple Classic chauffe-eau



- Bec pivotant modèle "C"
- Commande électronique avec boutons-poussoirs sur le plan de travail
- Levier pour eau froide et chaude.
- Eau pétillante, refroidie et bouillante : en appuyant sur des boutons.
- Single Classic chauffe-eau: fournit uniquement de l'eau bouillante, se raccorde à l'alimentation en eau froide
- Astuce: choisissez un évier Lanesto assorti et distributeur de savon de la même couleur

- **351260**- Inox
Single Classic chauffe-eau
€ 2.004,13 / € 2.425,00
- **351262**- Gun metal
Single Classic chauffe-eau
€ 2.169,42 / € 2.625,00
- **351263**- Cuivre
Single Classic chauffe-eau
€ 2.169,42 / € 2.625,00
- **351264**- Or
Single Classic chauffe-eau
€ 2.169,42 / € 2.625,00
- **351261**- Sturdy Black
Single Classic chauffe-eau
€ 2.169,42 / € 2.625,00

Illimité 5-en-1 Rond - Combi Extra Classic chauffe-eau



- Bec pivotant modèle "C"
- Commande électronique avec boutons-poussoirs sur le plan de travail
- Levier pour eau froide et chaude.
- Eau pétillante, refroidie et bouillante: en appuyant sur les boutons.
- Combi (Extra) Classic chauffe-eau: fournit à la fois de l'eau bouillante et de l'eau chaude, peut être raccordé à une conduite d'eau froide ou chaude
- Conseil: choisissez un évier Lanesto assorti et distributeur de savon de la même couleur

- **351265**- Inox
Combi Extra Classic chauffe-eau
€ 2.107,44 / € 2.550,00
- **351267**- Gun metal
Combi Extra Classic chauffe-eau
€ 2.272,73 / € 2.750,00
- **351268**- Cuivre
Combi Extra chauffe-eau
€ 2.272,73 / € 2.750,00
- **351269**- Or
Combi Extra chauffe-eau
€ 2.169,42 / € 2.625,00
- **351266**- Sturdy Black-
Combi Extra chauffe-eau
€ 2.272,73 / € 2.750,00

Illimité 5-en-1 Coudé - simple Classic chauffe-eau



- Bec pivotant modèle "C"
- Commande électronique à boutons-poussoirs sur le plan de travail
- Levier pour eau froide et chaude.
- Eau pétillante, refroidie et bouillante : en appuyant sur les boutons.
- Single Classic chauffe-eau: fournit uniquement de l'eau bouillante, se raccorde à l'alimentation en eau froide
- Astuce : choisissez un évier Lanesto assorti et distributeur de savon de la même couleur

- **351270**- Inox
Single Classic chauffe-eau
€ 2.004,13 / € 2.425,00
- **351272**- Gun metal
Single Classic chauffe-eau
€ 2.169,42 / € 2.625,00
- **351273**- Cuivre
Single Classic chauffe-eau
€ 2.169,42 / € 2.625,00
- **351274**- Or
Single Classic chauffe-eau
€ 2.169,42 / € 2.625,00
- **351271** - Sturdy Black
Single Classic chauffe-eau
€ 2.169,42 / € 2.625,00

Illimité 5-en-1 Coudé - Combi Extra Classique chauffe-eau



- Bec pivotant modèle "U"
- Commande électronique avec boutons-poussoirs sur le plan de travail
- Levier pour eau froide et chaude.
- Eau pétillante, refroidie et bouillante : en appuyant sur les boutons.
- Combi (Extra) Classic chauffe-eau: fournit à la fois de l'eau bouillante et de l'eau chaude, peut être raccordé à une conduite d'eau froide ou chaude
- Conseil: choisissez un évier Lanesto assorti et distributeur de savon de la même couleur

-  **351275**- Inox Combi Extra Classic chauffe-eau € 2.107,44 / € 2.550,00
-  **351277**- Gun metal Combi Extra Classic chauffe-eau € 2.272,73 / € 2.750,00
-  **351278**- Cuivre Combi Extra chauffe-eau € 2.272,73 / € 2.750,00
-  **351279**- Or Combi Extra chauffe-eau € 2.272,73 / € 2.750,00
-  **351276**- Sturdy Black Combi Extra chauffe-eau € 2.272,73 /

5-in-1 XL- Simple Classic chauffe-eau



- Eau bouillante, pétillante et refroidie s'écoule par le bec bas
- Eau chaude et froide par le bec haut en C avec douchette à main
- Commande électronique avec boutons-poussoirs sur le plan de travail
- Eau pétillante, refroidie et bouillante : en appuyant sur des boutons.
- Single Classic chauffe-eau: fournit uniquement de l'eau bouillante, se raccorde à l'alimentation en eau froide
- Conseil : choisissez un évier Lanesto assorti et distributeur de savon de la même couleur

-  **351280**- Inox Single Classic chauffe-eau € 2.302,48 / € 2.786,00
-  **351281**- Gun metal Single Classic chauffe-eau € 2.467,77 / € 2.986,00
-  **351282**- Cuivre Single Classic chauffe-eau € 2.467,77 / € 2.986,00
-  **351283**- Or Single Classic chauffe-eau € 2.467,77 / € 2.986,00

5-en-1 XL - Combi Extra Classic chauffe-eau



- De l'eau bouillante, pétillante et refroidie s'écoule par le bec bas
- Eau chaude et froide par le bec haut en C avec douchette
- Commande électronique par boutons-poussoirs sur le plan de travail
- Eau pétillante, refroidie et bouillante: en appuyant sur les boutons.
- Combi (Extra) Classic chauffe-eau: fournit à la fois de l'eau bouillante et de l'eau chaude, peut être raccordé à l'alimentation en eau froide ou chaude
- Conseil: choisissez un évier Lanesto assorti et distributeur de savon de la même couleur

-  **351284**- Inox Combi Classic chauffe-eau € 2.405,79 / € 2.911,01
-  **351285**- Gun metal Combi Extra Classic chauffe-eau € 2.571,08 / € 3.111,01
-  **351286**- Cuivre Combi Extra chauffe-eau € 2.571,08 / € 3.111,01
-  **351287**- Or - Combi Extra chauffe-eau € 2.571,08 / € 3.111,01

Hexagon 5-en-1 - Single Classic chauffe-eau



- Bec pivotant modèle "L"
- Design exclusif d'Osiris Hertman
- Commande électronique avec boutons-poussoirs sur le plan de travail. Eau bouillante: 2 x appuyer sur le bouton électronique
- Levier pour eau froide et chaude.
- Eau pétillante, froide et bouillante: en appuyant sur les boutons.
- Robinet combiné pour eau chaude, froide et bouillante
- Single Classic chauffe-eau: ne fournit que de l'eau bouillante, est raccordé à l'alimentation en eau froide
- Astuce: choisissez un évier Lanesto assorti et distributeur de savon de la même couleur

- **351298** - Inox
Single Classic chauffe-eau
€ 2.495,04 / € 3.019,00
- **351300**- Gun metal
Single Classic chauffe-eau
€ 2.660,33 / € 3.219,00
- **351301**- Cuivre
Single Classic chauffe-eau
€ 2.660,33 / € 3.219,00
- **351302**- Or
Single Classic chauffe-eau
€ 2.660,33 / € 3.219,00
- **351299**- Sturdy Black Single Classic chauffe-eau
€ 2.660,33 / € 3.219,00

Hexagon 5-en-1 - Combi Extra Classic chauffe-eau



- Bec pivotant modèle "L"
- Commande électronique avec boutons-poussoirs sur le plan de travail.
- Levier pour eau froide et chaude.
- Robinet combiné eau chaude, froide et bouillante
- Hauteur depuis le plan de travail: 459 mm
- Combi (Extra) Classic chauffe-eau: fournit à la fois de l'eau bouillante et de l'eau chaude, peut être raccordé à une conduite d'eau froide ou chaude
- Astuce: choisissez un évier Lanesto assorti et distributeur de savon de la même couleur

- **351303**- Inox
Combi Classic chauffe-eau
€ 2.598,35 / € 3.144,00
- **351305**- Gun metal
Combi Extra Classic chauffe-eau
€ 2.763,64 / € 3.344,00
- **351306**- Cuivre
Combi Extra chauffe-eau
€ 2.763,64 / € 3.344,00
- **351307**- Or
Combi Extra chauffe-eau
€ 2.763,64 / € 3.344,00
- **351304**- Sturdy Black
Combi Extra Classic chauffe-eau
€ 2.763,64 / € 3.344,00

Cone Counter 5-en-1 - Simple Classic chauffe-eau



- Bec pivotant modèle "C"
- Design exclusif d'Osiris Hertman
- Commande électronique par bouton-poussoir sur le plan de travail. Eau bouillante: 2 x appuyer sur le bouton électronique
- Levier pour eau froide et chaude.
- Eau pétillante, réfrigérée et bouillante: en appuyant sur les boutons.
- Single Classic chauffe-eau: ne fournit que de l'eau bouillante, se raccorde à l'alimentation en eau froide
- Conseil: choisissez un évier Lanesto assorti et distributeur de savon de la même couleur

- **351318**- Inox
Single Classic chauffe-eau
€ 2.144,63 / € 2.595,00
- **351320**- Gun metal
Single Classic chauffe-eau
€ 2.309,92 / € 2.795,00
- **351321**- Cuivre
Single Classic chauffe-eau
€ 2.309,92 / € 2.795,00
- **351322**- Or
Single Classic chauffe-eau
€ 2.309,92 / € 2.795,00
- **351319**- Sturdy Black
Single Classic chauffe-eau
€ 2.309,92 / € 2.795,00

Cone Counter 5-en-1- Combi Extra Classic chauffe-eau



- Bec pivotant modèle "C"
- Design exclusif d'Osiris Hertman
- Commande électronique par bouton-poussoir sur le plan de travail. Eau bouillante : 2 x appuyer sur le bouton électronique
- Levier pour eau froide et chaude.
- Eau pétillante, refroidie et bouillante : en appuyant sur les boutons.
- Eau pétillante, refroidie et bouillante : en appuyant sur les boutons.
- Combi (Extra) Classic chauffe-eau: fournit à la fois de l'eau bouillante et de l'eau chaude, peut être raccordé à l'arrivée d'eau froide ou chaude
- Astuce : choisissez un évier Lanesto assorti et distributeur de savon de la même couleur

-  **351323-** Inox Combi Extra Classic chauffe-eau € 2.247,94 / € 2.720,01
-  **351325-** Gun metal Combi Extra Classic chauffe-eau € 2.413,23 / € 2.920,01
-  **351326-** Cuivre Combi Extra Classic chauffe-eau € 2.413,23 / € 2.920,01
-  **351327-** Or - Combi Extra Classic chauffe-eau € 2.413,23 / € 2.920,01
-  **351324 -** Sturdy Black Combi Extra Classic chauffe-eau € 2.413,23 / € 2.920,01

5-en-1 Motif design - Simple Classic chauffe-eau



- Bec pivotant modèle "C"
- Commande électronique avec bouton-poussoir sur le plan de travail. Eau bouillante: appuyer 2 fois sur le bouton électronique
- Levier pour eau froide et chaude.
- Eau pétillante, refroidie et bouillante: en appuyant sur les boutons.
- Levier pour eau froide et chaude.
- Eau pétillante, refroidie et bouillante: en appuyant sur les boutons.
- Single Classic chauffe-eau: fournit uniquement de l'eau bouillante, est raccordé à l'alimentation en eau froide
- Astuce: choisissez un évier Lanesto assorti et distributeur de savon de la même couleur

-  **351336-** inox Single Classic chauffe-eau € 2.537,19 / € 3.070,00
-  **351337-** gun metal Single Classic chauffe-eau € 2.743,80 / € 3.320,00
-  **351338-** cuivre Single Classic chauffe-eau € 2.743,80 / € 3.320,00
-  **351339-** or Single Classic chauffe-eau € 2.743,80 / € 3.320,00

5-en-1 Motif Design - Combi Extra Classic chauffe-eau



- Bec pivotant modèle "C"
- Commande électronique avec bouton-poussoir sur le plan de travail. Eau bouillante: appuyer 2 fois sur le bouton électronique
- Commande électronique avec boutons-poussoirs sur le plan de travail
- Manette pour l'eau froide et chaude.
- Eau pétillante, refroidie et bouillante : en appuyant sur des boutons.
- Combi (Extra) Classic chauffe-eau : fournit à la fois de l'eau bouillante et de l'eau chaude, peut être raccordé à l'alimentation en eau froide ou chaude
- Astuce: choisissez un évier Lanesto assorti et distributeur de savon de la même couleur

-  **351340-** Inox Combi Extra Classic Classic chauffe-eau € 2.640,50 / € 3.195,01
-  **351341-** Gun metal Combi Extra Classic chauffe-eau € 2.847,11 / € 3.445,00
-  **351342-** Cuivre Combi Extra Classic chauffe-eau € 2.847,11 / € 3.445,00
-  **351343-** Or Combi Extra Classic chauffe-eau € 2.847,11 / € 3.445,00

Ensemble de 2 CO²-cartouches de recharge



- La cartouche CO² convient pour tous les systèmes Selsiuz 4-en-1 et 5-en-1-systèmes
- Avec 1 cylindre de 600 grammes de CO² peut environ distribuer 100 litres d'eau pétillante froide

350301
Lot de
2 cartouches de
recharge
€ 35,75 / € 43,26

Cool filtre de remplacement



- Filtre adapté au Cooler de Selsiuz 4-en-1 et 5-en-1-systèmes
- Améliore l'odeur et le goût de l'eau en réduisant le chlore et le calcaire dans l'eau. De plus, le filtre élimine les sédiments de 0,5 microns, réduit le plomb, élimine les bactéries et différents VOC's.
- Capacité: 4000 litres
- Doit être remplacé au minimum 1 x par an

350307
Filtre de remplacement
pour Cooler
€ 34,00 / € 41,14

Cool kit de nettoyage



- Il est important de nettoyer le Cooler chaque année ou si le Cooler n'a pas été utilisé pendant 15 jours
- Ce kit contient 200 ml de liquide de nettoyage, une cartouche de nettoyage et un entonnoir

350308
Kit de nettoyage Cool
€ 23,97 / € 29,00

CO2-répartiteur de pression kit Sodastream



- Avec ce répartiteur de pression, vous pouvez facilement utiliser les cartouches bleues de CO²-cartouches de Sodastream dans le Selsiuz-Cooler

350260.13
Répartiteur de pression Sodastream
€ 66,12 / € 80,01

Kit de démarrage pour filtre



- Microfiltre au charbon actif
- Réduit la dureté de l'eau
- Protège le chauffe-eau contre la corrosion
- Améliore le goût de l'eau
- Filtres de rechange à commander via www.oureashop.be
- Fortement recommandé pour toute installation afin de prolonger la durée de vie du chauffe-eau

350204
Kit de démarrage
€ 90,08/ € 109,00

Premium filtre de remplacement



- Filtre de remplacement pour kit de démarrage 350204
- Réduit la dureté de l'eau
- Empêche la corrosion dans le chauffe-eau
- Améliore le goût de l'eau
- Capacité: 2.100 litres
- Fortement recommandé lors de chaque installation pour prolonger la durée de vie de chauffe-eau

350303
Premium filtre de remplacement
€ 78,51 / € 95,00

Chauffe-eau Selsiuz et refroidisseur

Selsiuz robinet tout-en-un

Les robinets multifonctions Selsiuz offrent à chacun une grande facilité en cuisine. Qu'il s'agisse uniquement d'eau bouillante ou aussi d'eau pétillante et refroidie. Avec les différents modèles de robinets, couleurs, options de commande et ballons, tu peux composer le robinet d'eau bouillante idéal.

Spécifications des ballons

Le robinet d'eau bouillante Selsiuz est équipé d'un 5-liter chauffe-eau. Il existe deux types de ballons: Le Selsiuz **Classic Boiler** chauffe-eau et de Selsiuz **Click chauffe-eau**. Les deux ballons sont élégants et très simples à installer. Les deux ballons fournissent env. 4 litres d'eau bouillante à 100 °C et peuvent également fournir de l'eau chaude immédiatement. Des informations sur toutes les options de raccordement se trouvent plus loin dans cette introduction.

Titane chauffe-eau

Dans tous nos nouveaux ballons, la cuve du ballon est fabriquée en titane. Le titane est un matériau très solide, léger et résistant à la corrosion; il résiste en outre aux variations extrêmes de température. Le matériau parfait pour une utilisation avec de l'eau bouillante.

D'autres avantages du titane sont que le calcaire ne peut pas bien adhérer à la cuve, ce qui fait que la cuve en titane ne peut pas corroder. De plus, le titane n'altère ni le goût ni l'odeur de l'eau, contrairement à certains autres matériaux.

Matériau cuve du chauffe-eau	Titane
Tension	230 V, 50 Hz
Raccordement	16A (prise de courant mise à la terre sur un circuit séparé)
Puissance de l'élément chauffant	2200 W
Consommation en veille	16 W
Classe énergétique	A
Capacité du réservoir	5 litres
Débit à 100°C	4 litres
Dimensions	Hauteur: 375 mm
	Profondeur: 300 mm
	Largeur: 255 mm
Pression de service	8 bar
Eau potable raccordement	Eau froide

Facilité de raccordement

Les ballons et robinets Selsiuz sont, grâce aux raccords push-fit, très **faciles et rapides à installer**.

Selsiuz Classic Boiler

Avec le Selsiuz Classic Boiler, l'eau bouillante est disponible immédiatement. Si tu veux encore plus de confort et avoir également de l'eau chaude disponible directement depuis le chauffe-eau, il est possible d'ajouter un kit de mélange. Avec le kit de mélange, vous pouvez obtenir de l'eau chaude via une vanne de mélange externe par le chauffe-eau.

Selsiuz Click chauffe-eau

Le Selsiuz Click chauffe-eau est spécialement conçu pour le Selsiuz **3-in-1 robinets avec commande par bouton-poussoir**. Avec le Selsiuz Click chauffe-eau, de l'eau bouillante et chaude est disponible immédiatement lorsque tu disposes uniquement d'une arrivée d'eau froide.

Chaudières Dutch Design

Les deux ballons Selsiuz sont 100% Dutch Design et "Made in The Netherlands". Les deux nouveaux modèles chauffe-eau ont un aspect quasi identique. Les ballons ne diffèrent que par les points de raccordement sur la partie supérieure.



Schéma d'installation

Les deux types de chauffe-eau peuvent être raccordés de différentes manières, à savoir avec ou sans kit mélangeur externe.

Cooler: pour eau froide et pétillante

Le refroidisseur fournit de l'eau refroidie et de l'eau pétillante refroidie au robinet. Le refroidisseur est livré avec une cartouche de gaz carbonique et un filtre à eau. Les recharges sont disponibles uniquement via www.selsiuz.com.

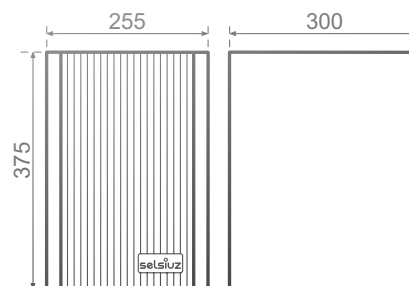
Robinetts d'arrêt pour filtre

L'utilisation de robinets d'arrêt pour filtre est obligatoire en combinaison avec un robinet Selsiuz, chauffe-eau et/ou refroidisseur. Les robinets d'arrêt pour filtre ne sont pas fournis en standard. Les robinets d'arrêt pour filtre empêchent que des saletés pénètrent dans le système, ce qui réduit le risque de pannes et de fuites.

Données techniques refroidisseur

Tension	230 V, 50 hertz
Puissance	100 watt
Pression d'eau	1,5 - 5 bar
Température de l'eau de refroidissement	4 - 12 °C
Consommation en veille	1 watt
Capacité eau froide / eau pétillante	2 litre par minute / 18,5 litre par heure

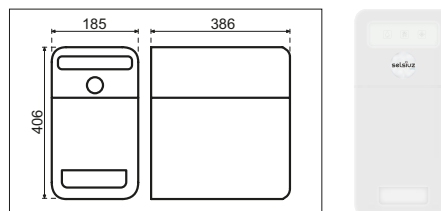

Quel système correspond le mieux à vos souhaits?

eau bouillante

3-in-1

- Eau chaude et froide via le levier.
- Eau bouillante instantanée en tournant le levier ou en cliquant deux fois sur le bouton-poussoir.
- Sécurité enfant par pression et rotation ou en appuyant deux fois.

Avec ce robinet, vous pouvez commander l'eau chaude et froide avec le levier. Selon la version, vous pouvez actionner l'eau bouillante avec la poignée à pression et rotation ou avec le bouton-poussoir.

Avec cet ensemble, un chauffe-eau est fourni de série.



eau fraîche et pétillante

4-en-1

- Eau chaude et froide par la manette.
- Eau refroidie directement jusqu'à 4 degrés avec le bouton-poussoir.
- Eau pétillante directement avec le bouton-poussoir.

Avec ce robinet, vous commandez l'eau chaude et froide à l'aide de la manette. L'eau pétillante et l'eau refroidie se commandent via les boutons-poussoirs.

Avec cet ensemble, un refroidisseur est fourni en standard



eau bouillante, réfrigérée et pétillante

5-en-1

- Eau chaude et froide via la poignée.
- Eau refroidie directement jusqu'à 4 degrés avec le bouton-poussoir.
- Eau pétillante directement avec le bouton-poussoir.
- Eau bouillante directement en cliquant deux fois sur le bouton-poussoir.

Avec ce robinet, vous pouvez actionner l'eau chaude et froide avec la poignée. L'eau bouillante se commande avec le bouton-poussoir. L'eau pétillante et refroidie se commandent via les boutons-poussoirs.

Ce set comprend de série un chauffe-eau et un refroidisseur.



Titane chauffe-eau



Les caractéristiques présentées s'appliquent au Selsiuz Click et au Selsiuz Classic chauffe-eau.

Selsiuz pour tous

Selsiuz a été le premier à introduire le robinet d'eau bouillante dans des finitions élégantes telles que Gun Metal, Cuivre et Or. En combinaison avec l'évier Lanesto, une tendance est née qui fait désormais partie intégrante de la cuisine moderne. Grâce à la large gamme de modèles et de couleurs, il existe toujours un robinet Selsiuz qui s'accorde parfaitement à chaque style de cuisine.

Recommandations Selsiuz

Grâce à notre longue expérience, nous savons exactement quels robinets d'eau bouillante et quelles méthodes d'installation sont populaires en cuisine. C'est pourquoi nous souhaitons particulièrement mettre en avant ces produits de notre assortiment :

Selsiuz Click 3-in-1 robinet & Click chauffe-eau

La combinaison parfaite pour les cuisines disposant uniquement d'une arrivée d'eau froide. Le Click chauffe-eau offre, en plus de l'eau bouillante, une alimentation en eau chaude intégrée pour un confort d'utilisation optimal et un meuble de cuisine parfaitement organisé.

Selsiuz Push & Turn 3-in-1 robinet & Classic chauffe-eau

L'ensemble idéal pour une fonctionnalité maximale et un robinet au design élégant et chauffe-eau. Cette combinaison offre une qualité supérieure et d'excellentes performances et constitue, en termes de prix, le modèle d'entrée de la gamme Selsiuz. Facile à installer en configuration single, combi ou combi extra avec vanne de mélange externe.

Selsiuz Illimité 5-in-1 robinet

Le système le plus complet de notre assortiment. En plus de l'eau froide et chaude, ce robinet élégant fournit également de l'eau bouillante, réfrigérée et gazeuse instantanément.

Selsiuz chauffe-eau et combinaisons de robinets

Le Click chauffe-eau Selsiuz est fourni avec les modèles de robinets suivants :

- Click 3-in-1
- Push 3-in-1
- Hexagon 3-in-1
- Cone Counter 3-in-1
- Motif 3-in-1

Le Classic chauffe-eau Selsiuz est fourni avec les modèles de robinets :

- Unlimited 5-in-1
- Hexagon 5-in-1
- Cone Counter 5-in-1
- Motif 5-in-1

En savoir plus sur les possibilités de raccordement ?

La façon dont les Click et/ou Classic chauffe-eau Selsiuz seront installés chez l'utilisateur final dépend des canalisations d'eau disponibles. À la page suivante, nous expliquons, par chauffe-eau, toutes les installations possibles. Cela vous permettra de déterminer la configuration appropriée et, avec ces informations, de commander les articles Selsiuz correspondants.



Quel système Selsiuz avec click chauffe-eau avez-vous besoin?

Voulez-vous de l'eau bouillante via chauffe-eau et de l'eau chaude via une source d'eau chaude (p.ex. chaudière de chauffage central)?

installation simple

- ✎ Dans une installation simple, le chauffe-eau ne fournit que de l'eau bouillante.
- ✎ L'eau chaude sort du robinet via une source externe telle qu'une chaudière ou un chauffe-eau thermodynamique.
- ✎ La sortie d'eau chaude du Selsiuz Click chauffe-eau n'est pas utilisée.

installation simple



Avez-vous seulement une conduite d'eau froide et voulez-vous, en plus de l'eau bouillante, disposer aussi immédiatement d'eau chaude via le chauffe-eau?

installation combinée

- ✎ Dans une installation combinée, le chauffe-eau fournit de l'eau bouillante et de l'eau chaude.
- ✎ Dans cette situation, vous n'avez pas de conduite d'eau chaude dans la cuisine.
- ✎ L'eau chaude sort de la sortie d'eau chaude du Selsiuz Click chauffe-eau. Le chauffe-eau a une capacité d'env. 7,5 litres d'eau chaude à 55°C

Installation combinée (remplissage à froid)



➤
BON
À
SAVOIR

Service d'installation

Ourea propose également un service d'installation. Vous pouvez faire installer le Selsiuz par notre monteur expérimenté pour le montant de € 165 hors TVA. Notre monteur assure une installation rapide et donne une brève explication d'utilisation du système.



Quooker Flex Square Gun Metal.

Quooker®

Quooker

Le robinet qui peut tout faire

Révolution venue des Pays-Bas

Quooker. Le robinet qui fournit de l'eau bouillante instantanément. Robinet sur le plan de travail, réservoir dans le placard en dessous. Une invention 100% néerlandaise qui conquiert le monde.

Vous pouvez choisir entre un robinet d'eau bouillante avec un mitigeur assorti, ou un seul robinet pour de l'eau chaude, froide, bouillante, filtrée, refroidie, plate et pétillante. Les deux sont aussi sûrs et disponibles en huit modèles de robinets et en différentes finitions.

Et ceux qui pensent que le Quooker est un gaspilleur d'énergie se trompent. Grâce à l'isolation à haut vide brevetée, la consommation en veille est particulièrement faible. Et la COMBI est même de loin la solution d'approvisionnement en eau chaude et bouillante la plus économique pour votre cuisine.

2
ANS

La garantie couvre pendant deux ans à compter de la date d'installation tous les défauts de fabrication et de matériaux de l'ensemble de l'appareil. La prestation de garantie consiste à remettre gratuitement l'appareil dans l'état où il se trouvait avant la survenance du défaut. Pour faire valoir la garantie, le justificatif d'achat indiquant la date d'achat et/ou de livraison doit être présenté. Plus d'informations sur www.quooker.be

Robinetterie et réservoirs à commander séparément

Les robinets Quooker ne sont plus vendus en kit. Vous devez donc commander votre robinet et votre réservoir (chauffe-eau) séparément. Pour déterminer quel réservoir convient le mieux, vous pouvez consulter l'aperçu à la page 106. Souhaitez-vous, en plus d'eau bouillante, aussi prélever de l'eau pétillante et refroidie avec votre robinet Quooker? Dans ce cas, vous devez également commander un Cube.

Fusion Rond





- Un seul robinet sur le plan de travail. Équipé d'un bouton de commande à double pression et rotation pour une sécurité parfaite.
- Passe directement de l'eau froide à l'eau bouillante et inversement, via une simple connexion.
- Bec modèle "C"
- Perçage standard pour robinet Ø 35 mm
- Hauteur à partir du plan de travail: 366 mm
- N'oubliez pas de commander le bon chauffe-eau: PRO3, Combi ou Combi +
- Envie aussi d'eau filtrée plate ou d'eau filtrée, refroidie plate et pétillante? N'oubliez pas alors de commander le filtre à eau ou le CUBE.
- Également disponible en chrome (FNRCHR)

	FNRSST Brossé € 620,66 / € 751,00
	FNRBLK Noir mat € 785,95 / € 951,00
	FNRGLD Or € 1.240,50 / € 1.501,00
	FNRPTB Laiton patiné € 868,60 / € 1.051,00
	FNRGME Gun Metal € 785,95 / € 951,00
	FNRRCO Cuivre rosé € 785,95 / € 951,00

Classic Fusion Rond



- Un seul robinet sur le plan de travail. Équipé d'un bouton de commande double pression-rotation pour une sécurité parfaite.
- Passe directement de l'eau froide à l'eau bouillante et inversement, via une simple connexion.
- Bec modèle "C"
- Trou de robinet standard Ø 35 mm
- Hauteur à partir du plan de travail: 366 mm
- N'oubliez pas de commander le bon chauffe-eau: PRO3, Combi ou Combi + (voir aperçu p. 106)
- Souhaitez-vous également obtenir de l'eau plate filtrée ou de l'eau filtrée, refroidie, plate et pétillante? N'oubliez pas de commander le filtre à eau ou le CUBE.

	CFNRCHR Chrome € 661,98 / € 801,00
	CFNRSST Brossé € 785,95 / € 951,00
	CFNRPTB Laiton patiné € 1.033,88 / € 1.251,00

Flex Rond



- Un seul robinet sur le plan de travail. Équipé d'un bouton de commande rotatif à double pression pour une sécurité parfaite.
- Passe directement de l'eau froide à l'eau bouillante et inversement, par une simple connexion.
- Le robinet dispose d'un tuyau extractible flexible. Lorsque le tuyau est tiré, l'eau bouillante est automatiquement coupée.
- Bec modèle "C"
- Hauteur à partir du plan de travail: 400 mm
- N'oubliez pas de commander le bon chauffe-eau: PRO3, Combi ou Combi + (voir aperçu p. 106)
- Souhaitez-vous également prélever de l'eau plate filtrée ou de l'eau filtrée, refroidie plate et pétillante? N'oubliez pas de commander le filtre à eau ou la CUBE.

	FXRCHR Chrome € 496,69 / € 601,00
	FXRSST Brossé € 620,66 / € 751,00
	FXRBLK Noir mat € 785,95 / € 951,00
	FXRGME Gun Metal € 785,95 / € 951,00
	FXRRCO Cuivre rosé € 785,95 / € 951,00
	FXRPTB Laiton patiné € 868,60 / € 1.051,00

Fusion Square





- Un seul robinet sur le plan de travail. Équipé d'un bouton de commande rotatif à double pression pour une sécurité parfaite.
- Permet de passer directement de l'eau froide à l'eau bouillante et inversement, grâce à une simple connexion.
- Bec modèle "U"
- Trou de robinet standard Ø 35 mm
- Hauteur depuis le plan de travail: 291 mm
- N'oubliez pas de commander le bon chauffe-eau: PRO3, Combi ou Combi + (voir aperçu p. 106)
- Vous voulez aussi distribuer de l'eau plate filtrée ou de l'eau plate filtrée, refroidie et pétillante? N'oubliez pas de commander le filtre à eau ou le CUBE.

	FNSSST Brossé € 620,66 / € 751,00
	FNSBLK Noir mat € 785,95 / € 951,00
	FNSGLD Or € 1.240,50 / € 1.501,00
	FNSPTB Laiton patiné € 868,60 / € 1.051,00
	FNSRCO Cuivre rosé € 785,95 / € 951,00

Classic Fusion Square



- Seulement un robinet sur le plan de travail. Équipé d'un bouton de commande double-pression-rotation pour une sécurité parfaite.
- Passe directement de l'eau froide à l'eau bouillante et inversement, au moyen d'une connexion simple.
- Bec modèle "U"
- Perçage standard du robinet Ø 35 mm
- Hauteur depuis le plan de travail: 291 mm
- N'oubliez pas de commander le bon chauffe-eau: PRO3, Combi ou Combi + (voir aperçu p. 106)
- Vous souhaitez aussi distribuer de l'eau filtrée plate ou de l'eau filtrée, refroidie plate et pétillante? N'oubliez pas de commander le filtre à eau ou le CUBE.
- Également disponible en chrome (FNRCHR)

	CFNSCHR Chrome € 661,98 / € 801,00
	CFNSSST Brossé € 785,95 / € 951,00
	CFNSPTB Laiton patiné € 1.033,88 / € 1.251,00

Flex Square



- Mais un seul robinet sur le plan de travail. Équipé d'un bouton rotatif à double pression pour une sécurité parfaite.
- Passe directement de l'eau froide à l'eau bouillante et inversement, via une connexion simple.
- Le robinet est équipé d'un aérateur extractible. À l'arrêt, l'eau bouillante est automatiquement coupée.
- Trou standard pour robinet Ø 35 mm
- Hauteur à partir du plan de travail: 330 mm
- N'oubliez pas de commander le bon chauffe-eau : PRO3, Combi ou Combi + (voir aperçu p. 106)
- Souhaitez-vous également disposer d'eau plate filtrée ou d'eau filtrée, refroidie, plate et pétillante ? N'oubliez pas de commander le filtre à eau ou le CUBE.

	FXSCHR Chrome € 496,69 / € 601,00
	FXSSST Brossé € 620,66 / € 751,00
	FXSBLK Noir mat € 785,95 / € 951,00
	FXSGME Gun metal € 785,95 / € 951,00
	FXSRCO Cuivre rosé € 785,95 / € 951,00
	FXSPTB Laiton patiné € 868,60 / € 1.051,01

Front



- Un seul robinet sur le plan de travail. Équipé d'un bouton de commande à double pression et rotation pour une sécurité parfaite.
- Commande pour eau chaude et froide à l'avant du bec.
- Bec modèle "L"
- Trou standard pour robinet Ø 35 mm
- Hauteur à partir du plan de travail: 225 mm
- Envie aussi d'eau filtrée plate ou d'eau filtrée, refroidie et pétillante? N'oubliez pas de commander le filtre à eau ou le CUBE.

	FTSST Brossé € 620,66 / € 751,00
	FTBLK Noir mat € 785,95 / € 951,00
	FTGME Gun metal € 785,95 / € 951,00
	FTRCO Cuivre Rosé € 785,95 / € 951,00

PRO3



- Raccordement sur la conduite d'eau froide
- Fournit 3 litres d'eau bouillante
- Temps de chauffe: 15 min.

PRO3
Pro 3 Réservoir
€ 573,55 / € 694,00

COMBI/COMBI+



- Raccordement sur conduite d'eau froide uniquement (COMBI). Raccordement sur conduite d'eau froide et chaude (COMBI+).
- Fournit 7 litres d'eau bouillante ou 15 litres d'eau chaude (60 °C) (COMBI)
- Fournit 7 litres d'eau bouillante et une quantité illimitée d'eau chaude (60 °C) (COMBI+)

CB
Combi Réservoir
€ 821,49 / € 994,00

CB+
Combi + Réservoir
€ 821,49 / € 994,00

Cube



- Raccordement au robinet Quooker pour également prélever de l'eau filtrée et refroidie, plate et pétillante
- Est placé à côté du réservoir d'eau bouillante dans le meuble de cuisine
- Les filtres Hollow Fiber et Active Carbon purifient l'eau
- Avec CO2-cylindre qui vous permet de prélever 60 litres d'eau pétillante froide (1 ex. déjà inclus)

CUBE
Cube
€ 991,74 / € 1.200,00

Filtre d'eau froide



- Fournit de l'eau plate filtrée (non refroidie)
- Utilise du charbon actif et la technologie à fibres creuses
- Améliore la qualité de l'eau , optimise le goût et élimine les odeurs indésirables
- Le filtre émet un signal acoustique lorsqu'il doit être remplacé
- Fourni de série avec support

CWF
Filtre d'eau froide
€ 256,20 / € 310,00

Aperçu modèles



Réservoir	PRO3	COMBI*	COMBI+*
Contenu (litres)	3 litres	7 litres	7 litres
Raccordé à	conduite d'eau froide	conduite d'eau froide	conduite d'eau chaude et froide
Fournit	eau bouillante	eau bouillante et eau chaude	eau bouillante et eau chaude illimitée

* Selon la législation européenne relative à l'efficacité énergétique des chauffe-eau domestiques, les réservoirs COMBI et COMBI+ portent une étiquette A, les réservoirs PRO ne fournissent que de l'eau bouillante. L'UE n'a pas établi de directive d'étiquetage énergétique pour les réservoirs d'eau bouillante. Ces réservoirs sont cependant tout aussi économes.



Quel réservoir vous convient?

Un système Quooker se compose d'un robinet sur le plan de travail et d'un réservoir servoir dans le placard endessous. Il existe trois différents réservoirs. Voulez-vous aussi des réservoirs. Voulez-vous aussi de l'eau plate filtrée ou l'eau filtrée froide plate et pétillante plate et pétillante? Combinez alors votre Quooker avec un filtre à eau ou un CUBE.

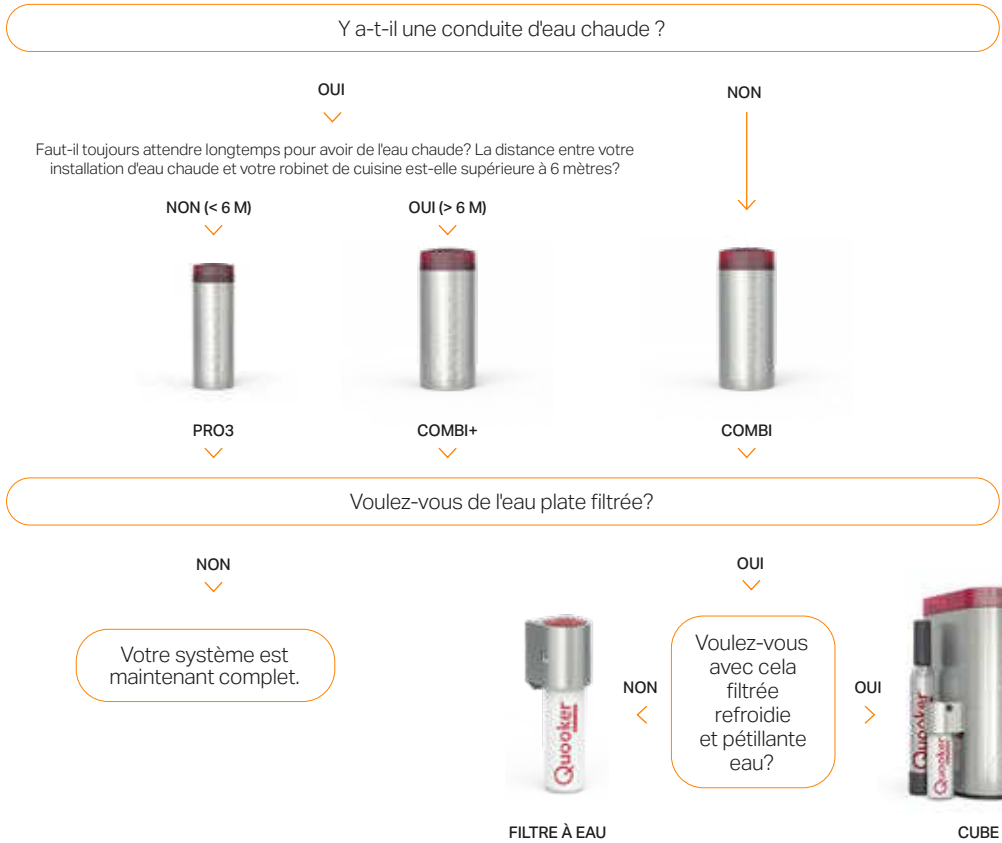

Dimensions des réservoirs

1. PRO3, tuyau d'arrivée 550 mm
2. COMBI(+), tuyau d'arrivée 550 mm, tuyau de retour 550 mm, tuyau d'évacuation 220mm

ATTENTION ! Prenez en compte 8 cm d'espace supplémentaire au-dessus du PRO3 en raison du tuyau. Prenez en compte 8 cm supplémentaires au-dessus du COMBI(+) en raison du tuyau

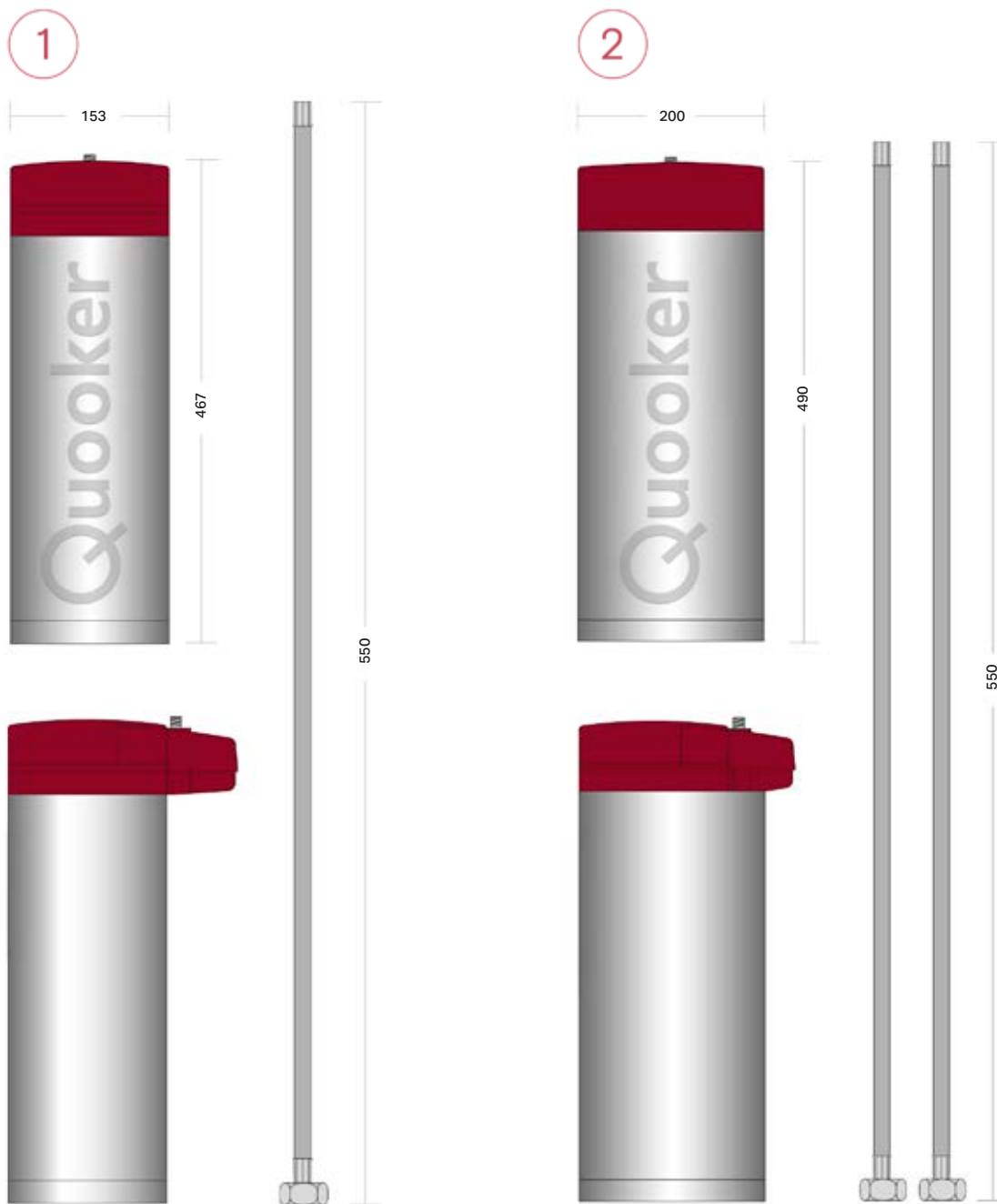

Dimensions CUBE

cube

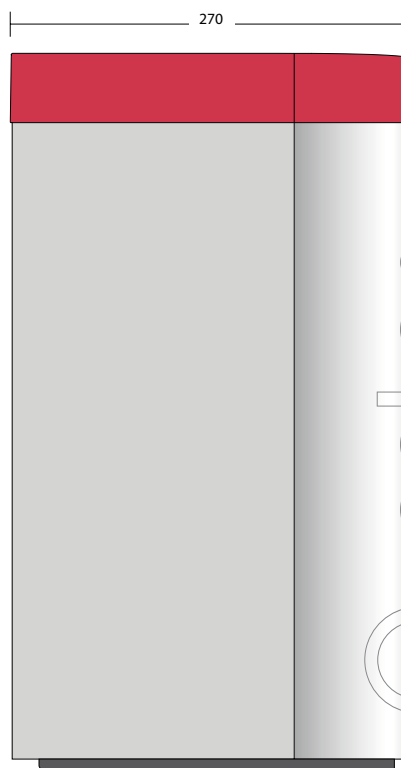
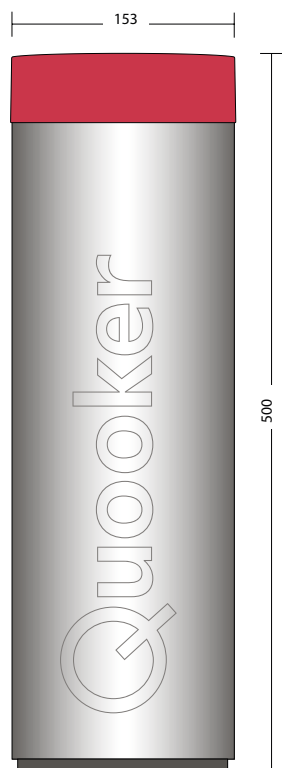

CO₂-cylindre





Quooker Front Gun Metal



Franke Mythos Water Hub tout-en-un-1 ensemble inox.



Franke

robinets multifonctions

Mythos Water Hub

La solution d'eau innovante 6-1 de Franke, pour toute la maison, équipée de tout le confort grâce au Mythos Water Hub. Choisissez facilement entre chaud, froid et les quatre options filtrées : eau bouillante instantanée, refroidie, filtrée et pétillante. Tout dans une seule boîte. Ne plus jamais attendre : appuyez, sélectionnez et profitez directement de votre expérience de l'eau. De l'eau à votre façon.

Vous ne voulez pas d'eau bouillante ? Mais souhaitez-vous quand même de l'eau filtrée, refroidie ou pétillante ? **Optez alors pour 5-en-1.**

2 ans de garantie complète.

Chez Franke, nous visons rien de moins que la perfection, tant en matière de design qu'en fonctionnalité. Nous sommes entièrement dévoués à la qualité de nos produits et souhaitons que vous puissiez y avoir une confiance totale. C'est pourquoi nous vous offrons pas moins de 2 ans de garantie tout compris sur tous nos robinets d'eau bouillante. Cela signifie que nous ne nous contenterons pas de remplacer gratuitement toutes les pièces, mais prendrons également en charge les frais de déplacement et de main-d'œuvre. Ainsi, vous pouvez continuer à profiter de votre robinet d'eau bouillante Franke en toute tranquillité.

2
ANS







Franke Mythos Tout-en-1 ensemble inox.

Mythos Hub d'eau



- Mitigeur monocommande avec bec pivotant jusqu'à 180°
- 6-en-1
- Eau bouillante, eau refroidie, filtrée et pétillante via un bouton LED éclairé et eau froide ou chaude via le levier
- Bouton tactile sécurisé pour enfants
- 2 x positions de remplissage pour casseroles
- Tout dans la boîte 1 (chauffe-eau + refroidisseur)
- Contenu chauffe-eau: 4 l, contenu du refroidisseur: 2,2 l
- Inclut 1 Pro M Connect Filter et 1 CO²cylindre
- Hauteur à partir du plan de travail: 436,8 mm

-  **160.0708.955 / 302277**
Aspect inox
€ 3.000,00 / € 3.630,00
-  **160.0731.752 / 302283**
Noir mat
€ 3.100,00 / € 3.751,00
-  **160.0731.755 / 302285**
Or
€ 3.100,00 / € 3.751,00
-  **160.0731.758 / 302286**
Cuivre
€ 3.120,00 / € 3.775,20
-  **160.0731.761 / 302284**
Anthracite
€ 3.120,00 / € 3.775,20

Mythos Hub d'eau







- Mitigeur monocommande avec bec pivotant jusqu'à 180°
- 5-en-1
- Eau refroidie, filtrée et pétillante via un bouton LED éclairé et eau froide ou chaude via le levier
- Bouton tactile sécurisé pour enfants
- 2 x positions de remplissage pour casseroles
- Tout dans 1 box (chiller)
- Contenu du chiller: 2,2 l
- Comprend 1 Pro M Connect Filter et 1 CO²cylindre
- Hauteur à partir du plan de travail: 436,8 mm

-  **160.0708.956 / 302278**
Aspect inox
€ 2.575,00 / € 3.115,75

Maris Hub d'eau



- Robinet mitigeur monocommande avec bec pivotant jusqu'à 180°
- 3-en-1
- Eau bouillante via un bouton LED éclairé et eau froide ou chaude via le levier
- Bouton Touch sécurisé pour enfants
- 2 x position de remplissage pour casserole
- Contenu chauffe-eau: 4 l
- Inclus 1 filtre Pro M Connect
- Hauteur depuis le plan de travail: 262,8 mm

-  **160.0702.531 / 302287**
Aspect Inox
€ 1.395,00 / € 1.687,95
-  **160.0702.518 / 302273**
Noir Mat
€ 1.350,00 / € 1.633,50
-  **160.0737.250 / 302294**
Or
€ 1.485,00 / € 1.796,85
-  **160.0737.301 / 302295**
Cuivre
€ 1.485,00 / € 1.796,85
-  **160.0737.302 / 302293**
Anthracite
€ 1.485,00 / € 1.796,85



Grohe Red Duo 'C' aspect inox.



Grohe

robinets multifonctions

Le nouveau hotspot de votre cuisine

Un robinet pour l'eau froide, chaude et même bouillante ! Que le design et la technique vont de pair, GROHE le prouve avec GROHE Red®.

Une innovation unique capable de produire à tout moment de l'eau froide, de l'eau chaude et de l'eau bouillante. Les pâtes et le thé n'ont jamais été aussi rapidement prêts. Les bouilloires deviennent désormais superflues, ce qui permet une économie d'espace importante sur le plan de travail de la cuisine.

Eau filtrée, refroidie et pétillante

GROHE Blue® allie le design à une technologie innovante. Un filtre haute performance, un élément de refroidissement et un filtre à charbon actif garantissent la pure saveur de l'eau. Purifiée, refroidie ou, si vous le souhaitez, pétillante. Directement au robinet de la cuisine. Avec ce 2-en-1 robinet, vous bénéficiez du confort d'un robinet de cuisine et pouvez puiser directement l'eau potable la plus pure. La température et le volume de l'eau se règlent, comme vous en avez l'habitude, de façon fluide et simple avec le levier. Et avec la poignée montée à gauche, dotée d'un écran LED intégré, vous déterminez la quantité de gaz carbonique pour votre verre d'eau frais. Choisissez selon vos envies. Voulez-vous de l'eau plate, légèrement pétillante ou pétillante ? Côté design, vous avez largement le choix. Des designs qui correspondent exactement à votre goût. Le GROHE Blue® Home est disponible avec un bec en L, un bec en C et un bec en U en chrome brillant ou en SuperSteel mat.

Vous pouvez toujours compter sur la qualité et les performances de leurs systèmes d'eau innovants. C'est pourquoi Grohe offre toujours 5 ans de garantie. Pendant la 1^{ère} année de la garantie, un service s'applique qui comprend une couverture complète concernant les frais de déplacement, la main-d'œuvre et les pièces détachées. Après la 1^{ère} année, la garantie ne couvre que les pièces défectueuses, pas le coût du remplacement.

Plus d'infos sur www.grohe.be

5
ANS

Blue Home "L" Extractible 4-en-1



- Mitigeur monocommande avec bec "L" avec un angle de rotation de 150°
- Eau purifiée, refroidie et pétillante via un bouton LED éclairé ou eau non filtrée via la poignée
- Affichage LED indiquant quand le filtre à eau doit être remplacé
- SilkMove® pour une commande facile
- Doté d'un revêtement protecteur StarLight pour une brillance durable
- Comprend un refroidisseur à faible consommation d'énergie, un filtre et une bouteille CO2
- Filtre de rechange et cartouche CO2 via le webshop Grohe
- À l'aide de l'application GROHE Ondus, contrôler et régler la consommation afin de commander des filtres et CO2-bouteilles à commander
- Hauteur à partir du plan de travail: 368 mm

31539DC0
Aspect inox
€ 2.748,66 / € 3.325,88

31539000
Chrome
€ 2.390,14 / € 2.892,07

31539KS0
Velvet Black
€ 2.748,66 / € 3.325,88

Blue Home "C" Extractible 4-en-1



- Mitigeur monocommande avec bec "C" et un angle de rotation de 150°
- Eau purifiée, refroidie et pétillante via un bouton LED éclairé ou eau non filtrée via la poignée
- L'affichage LED indique quand le filtre à eau doit être remplacé
- SilkMove® pour une utilisation aisée
- Doté d'un revêtement protecteur StarLight pour un éclat durable
- Comprend un refroidisseur à faible consommation d'énergie, un filtre et une bouteille CO2
- Filtre de remplacement et cartouche CO2 via la boutique en ligne Grohe
- À l'aide de l'application GROHE Ondus, contrôler et régler la consommation pour commander des filtres et du CO2-bouteilles à commander
- Hauteur à partir du plan de travail : 419 mm

31541DC0
Aspect inox
€ 2.748,66 / € 3.325,88

31541000
Chrome
€ 2.390,14 / € 2.892,07

31541KS0
Noir velours
€ 2.748,66 / € 3.325,88

Blue Home "U" Extractible



- Mitigeur monocommande à bec en U avec un angle de rotation de 150°
- Eau purifiée, refroidie et pétillante via un bouton LED éclairé ou eau non filtrée via la poignée
- L'affichage LED indique quand remplacer le filtre à eau
- SilkMove® pour une manipulation facile
- Équipé d'un revêtement protecteur StarLight pour une brillance durable
- Comprend un refroidisseur à faible consommation d'énergie, un filtre et une bouteille CO2
- Filtre de rechange et cartouche CO2 via la boutique en ligne Grohe
- À l'aide de l'application GROHE Ondus, contrôler et régler la consommation pour commander des filtres et CO2-bouteilles à commander
- Hauteur à partir du plan de travail: 393 mm

31543DC0
Aspect inox
€ 2.748,66 / € 3.325,88

31543000
Chrome
€ 2.390,14 / € 2.892,07

Eau filtrée

Les robinets Grohe Blue Home sont équipés de conduites d'eau séparées qui font en sorte que l'eau filtrée ne puisse pas entrer en contact avec l'eau non filtrée.

Rouge Duo "C"



- Mitigeur monocommande avec bec "C"
- Eau bouillante via un bouton LED éclairé ou eau chaude/froide via la poignée
- SilkMove® pour une commande facile
- Doté d'un revêtement protecteur StarLight pour une brillance durable
- 5,5l eau bouillante (L-size) - 100° C eau bouillante
- Puissance de raccordement 2100W, consommation en veille 15W
- Hauteur à partir du plan de travail: 418 mm

 **30083DC1**
 Aspect inox
 € 1.952,73 / € 2.362,80

 **30083001**
 Chrome
 € 1.698,03 / € 2.054,62

 **30083KS1**
 Velvet Black
 € 1.952,73 / € 2.362,80

Rouge Duo "L"



- Mitigeur monocommande avec bec "L"
- Eau bouillante via un bouton LED éclairé ou eau chaude/froide via la manette
- SilkMove® pour une manipulation aisée
- Équipé d'un revêtement protecteur StarLight pour une brillance durable
- 5,5l eau bouillante (taille L) - 100° C eau bouillante
- Puissance de raccordement 2100W, consommation en veille 15W
- Hauteur depuis le plan de travail: 378 mm

 **30327DC1**
 Aspect inox
 € 1.952,73 / € 2.362,80

 **30327001**
 Chrome
 € 1.698,03 / € 2.054,62

 **30327KS1**
 Velours noir
 € 1.952,73 / € 2.362,80

120 > 125

DISTRIBUTEURS DE SAVON



Lanesto distributeur de savon Hexagon Inox

Un distributeur de savon pratique ne doit pas manquer dans la cuisine moderne. Grâce à distributeur de savon, le sempiternel encombrement de la bouteille de liquide vaisselle ou du flacon-pompe de savon appartient désormais au passé. Il suffit d'appuyer brièvement une fois et, grâce à distributeur de savon, on peut facilement nettoyer les pots, casseroles et plaques de four difficiles à manier.

Le remplissage se fait par le haut. Cela exige avant tout de la solidité et garantit une facilité d'utilisation. Mais naturellement, le distributeur de savon s'accordera aussi visuellement avec l'évier et le robinet, et donc avec l'ensemble du design de la cuisine.

Vous pouvez toujours consulter les dessins techniques des distributeurs de savon sur notre boutique en ligne www.oureashop.be

Vous pouvez toujours nous contacter pour toute question. Nous nous efforcerons toujours de trouver une proposition adaptée.

Lanesto
MGS
Quooker
Franke

Lanesto - Patra



- Distributeur de savon en acier inoxydable massif (variantes colorées en PVD) - bec droit
- Remplissable par le haut en retirant la tête de pompe
- Contenance 300 ml
- Trou standard Ø 25 mm
- Convient parfaitement aux robinets Lanesto et Selsiuz

	Z0326 Brossé € 122,60 / € 148,35
	Z0326-GM Gun metal € 154,74 / € 187,24
	Z0326-CO Cuivre € 154,74 / € 187,24
	Z0326-GD Or € 154,74 / € 187,24
	Z0326-SB Sturdy Black € 176,84 / € 213,98
	Z0326-PB Laiton patiné € 154,74 / € 187,24

Lanesto - Larisa



- Distributeur de savon en acier inoxydable massif (variantes colorées en PVD) - bec rond
- Remplissable par le haut en retirant la tête de pompe
- Contenance 300 ml
- Trou standard Ø 25 mm
- Convient parfaitement aux robinets Lanesto et Selsiuz

	Z0329 Brossé € 133,31 / € 161,31
	Z0329-GM Gun metal € 172,59 / € 208,83
	Z0329-CO Cuivre € 172,59 / € 208,83
	Z0329-GD Or € 172,59 / € 208,83
	Z0329-SB Sturdy Black € 172,59 / € 208,83
	Z0329-PB Laiton patiné € 172,59 / € 208,83

Lanesto - Cone Counter



- Distributeur de savon en acier inoxydable massif (variantes colorées en PVD)
- Remplissage par le haut en retirant la tête de pompe
- Contenance 300 ml
- Trou standard Ø 25 mm
- Convient parfaitement aux robinets Cone Counter Lanesto et Selsiuz

	Z0330 Brossé € 145,60 / € 176,18
	Z0330-GM Gun Metal € 171,60 / € 207,64
	Z0330-CO Cuivre € 171,60 / € 207,64
	Z0330-GD Or € 171,60 / € 207,64
	Z0330-SB Sturdy Black € 213,20 / € 257,97

Lanesto - Hexagon



- Distributeur de savon en acier inoxydable massif (variantes colorées en PVD)
- Remplissable par le haut en retirant la tête de pompe
- Contenance 300 ml
- Trou standard Ø 25 mm
- S'adapte parfaitement aux robinets Hexagon Lanesto et Selsiuz

	Z0331 Brossé € 156,00 / € 188,76
	Z0331-GM Gun Metal € 187,60 / € 227,00
	Z0331-CO Couleur cuivre € 187,20 / € 226,51
	Z0331-GD Or € 187,60 / € 227,00
	Z0331-SB Sturdy Black € 228,80 / € 276,85

MGS -SD2 L



- Distributeur de savon
- Remplissable par le haut en retirant la tête de pompe
- Contenance 300 ml
- Trou standard Ø 25 mm

	0906MB2DSI Brossé € 345,00 / € 417,45
	0906MB4DSI Black Steel € 482,00 / € 583,22
	0906MB8DSI Titane € 482,00 / € 583,22
	0906MBHDSI Bronze € 482,00 / € 583,22
	0906MBLDSI Or clair € 482,00 / € 583,22

Quooker - Nordic



- Distributeur de savon en chrome ou en acier inoxydable massif
- Remplissable par le haut en retirant la tête de pompe
- Contenance 500 ml
- Trou standard Ø 25 mm
- Toutes les variantes de couleur disponibles sur notre boutique en ligne

	SDCHR Chrome € 165,29 / € 200,00
	SDSST Brossé € 206,61 / € 250,00
	SDGLD Or € 326,45 / € 395,00
	SDBLK Noir mat € 285,12 / € 345,00
	SDPTB Laiton patiné € 301,65 / € 365,00
	SDGME Gun metal € 285,12 / € 345,00
	SDRCO Cuivre rosé € 285,12 / € 345,00

Franke - Novita



- Distributeur de savon en chrome ou aspect inox
- Remplissable par le haut en retirant la tête de pompe
- Contenu 350 ml
- Trou standard Ø 25 mm

 **119.0087.132 / 302158**
Chrome
€ 125,00 / € 151,25

Franke - Active



- Distributeur de savon
- Remplissable par le haut en retirant la tête de pompe
- Contenance 300 ml
- Trou standard Ø 24 mm

 **119.0547.902 / 302256**
Chrome
€ 155,00 / € 187,55

 **119.0547.904 / 302257**
Aspect inox
€ 165,00 / € 199,65

 **119.0547.906 / 302250**
Noir mat
€ 165,00 / € 199,65

Franke - Atlas



- Distributeur de savon
- Remplissable par le haut en retirant la tête de pompe
- Contenance 350 ml
- Trou standard Ø 25 mm

 **112.0717.084 / 302159**
Brossé
€ 175,00 / € 211,75

 **112.0717.103 / 302161**
Anthracite
€ 185,00 / € 223,85

 **112.0717.105 / 302163**
Or
€ 185,00 / € 223,85

 **112.0717.104 / 302162**
Cuivre
€ 185,00 / € 223,85

 **112.0717.102 / 302160**
Noir industriel
€ 185,00 / € 223,85



126 › 221

ÉVIERS



Lanesto évier Burgos Sturdy Black.

Les évier que vous pouvez consulter dans notre catalogue ne sont qu'un aperçu d'un assortiment plus vaste. Évidemment, nous pouvons vous proposer la gamme complète par marque.

Vous pouvez toujours nous contacter pour une question précise. Nous chercherons toujours une proposition adaptée.

- 128 Lanesto
- 148 Plados
- 168 Franke
- 204 Blanco
- 214 Villeroy & Boch



Évier Lanesto Burgos or avec robinet Ancona et distributeur de savon.

LANESTO

Lanesto

évier

Design élégant à des prix attractifs

Lanesto est la marque propre d'Ourea et regroupe une large gamme d'accessoires de cuisine.

Outre les éviers et robinets, Lanesto propose également une vaste gamme de systèmes de gestion des déchets, d'éclairage et de matériel d'installation, présentant à chaque fois un design esthétique et fonctionnel à des prix attractifs pour le consommateur et des conditions d'achat intéressantes pour les commerçants spécialisés.

Grâce à nos excellents contacts et à des accords de coopération approfondis avec des fabricants, nous pouvons proposer une gamme complète de produits qui constituent souvent une alternative aux marques A connues. Ourea recherche en permanence des produits intéressants pour élargir son assortiment.

5
ANS

Pour la plupart des produits Lanesto, une garantie en Belgique de 5 ans s'applique, dont les deux premières années constituent une garantie complète et, de la deuxième à la cinquième année, les pièces sont couvertes. Si vous, ou votre client, choisissez de demander une réparation à domicile après la deuxième année, des frais de déplacement et le tarif horaire seront facturés. Les tarifs sont disponibles sur notre site web www.oureakitchenware.be. En raison de leur prix attractif, certains modèles bénéficient d'une garantie d'échange.

Burgos

- Acier inoxydable, épaisseur nominale 1mm
- PVD
- Bonde classique 3 1/2", trop-plein design
- Sous-plan ou affleurant/slimtop
- Rayon des bacs 10 soudés
- Siphon toujours à commander séparément



- Dimension du meuble 800mm
- Dimensions: 780 x 440mm / cuve 740 x 400mm
- Profondeur cuve 200mm
- Bac d'insertion S0901 disponible séparément

S0236-SB
Sturdy Black
€ 738,51 / € 893,60

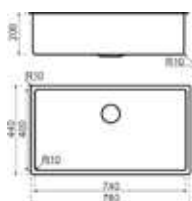

- Dimension du meuble 600 mm
- Dimensions: 540 x 440mm / cuve 500 x 400mm
- Dimensions: 540 x 440mm / cuve 500 x 400mm
- Étagère inférieure S0902 disponible séparément

S0231-GM
Gun metal
€ 615,21 / € 744,40

S0231-CO
Cuivre
€ 615,21 / € 744,40

S0231-GD
Or
€ 615,21 / € 744,40

S0231-PB
laiton patiné
€ 701,43 / € 848,73

S0231-SB
Sturdy Black
€ 701,43 / € 848,73

S0231-RC
Cuivre rosé
€ 701,43 / € 848,73

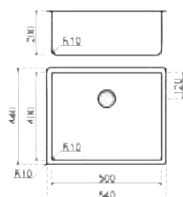

- Dimensions du meuble 500mm
- Dimensions : 440 x 440mm / cuve 400 x 400mm
- Profondeur cuve 200mm
- Grille de fond S0903 disponible séparément

S0230-GM
Gunmetal
€ 584,13 / € 706,80

S0230-CO
Cuivre
€ 584,13 / € 706,80

S0230-GD
Or
€ 584,13 / € 706,80

S0230-PB
Laiton patiné
€ 669,50 / € 810,10

S0230-SB
Sturdy Black
€ 669,50 / € 810,10

S0230-RC
Cuivre rosé
€ 669,50 / € 810,10

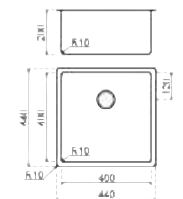



- Dimension du meuble 400mm
- Dimensions: 380 x 440mm / cuve 340 x 400mm
- Profondeur cuve 200mm

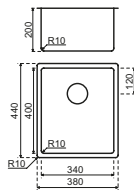

- **S0234-GM**
Gun metal
€ 571,70 / € 691,76
- **S0234-CO**
Cuivre
€ 571,70 / € 691,76
- **S0234-GD**
Or
€ 571,70 / € 691,76
- **S0234-SB**
Sturdy Black
€ 647,87 / € 783,92
- **S0234-PB**
Laiton patiné
€ 647,87 / € 783,92



- Dimension du meuble 300mm
- Dimensions: 220 x 440mm / cuve 180 x 400mm
- Profondeur cuve 150mm

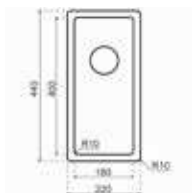

- **S0233-GM**
Gun metal
€ 546,85 / € 661,69
- **S0233-SB**
Sturdy Black
€ 616,97 / € 746,53
- **S0233-PB**
Laiton patiné
€ 616,97 / € 746,53



- Dimension du meuble 700mm
- Dimensions: 590 x 440mm / cuve 340-180 x 400mm
- Grandes cuve toujours à gauche
- Profondeur bacs 200mm/130mm

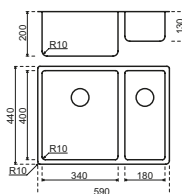

- **S0232-GM**
Gun Metal
€ 932,12 / € 1.127,87
- **S0232-CO**
Cuivre
€ 932,12 / € 1.127,87
- **S0232-GD**
Or
€ 932,12 / € 1.127,87
- **S0232-SB**
Sturdy Black
€ 1.062,96 / € 1.286,18
- **S0232-PB**
Patinated Brass
€ 1.062,96 / € 1.286,18



- Dimension du meuble 700 mm
- Dimensions: 590 x 440mm / cuve 340-180 x 400mm
- Dimensions: 590 x 440mm / cuve 340-170 x 400mm
- Profondeur des bacs 200 mm/130 mm

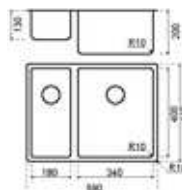

- **S0238-GM**
Gun Metal
€ 932,12 / € 1.127,87
- **S0238-SB**
Sturdy Black
€ 1.062,96 / € 1.286,18
- **S0238-PB**
Laiton patiné
€ 1.062,96 / € 1.286,18



- Dimensions du meuble 800mm
- Dimensions: 740 x 440mm / cuve 340 -340 x 400mm
- Profondeur cuve 200mm

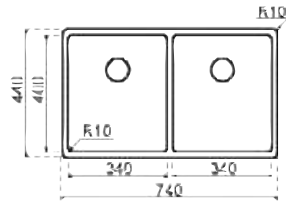

- **S0235-GM**
Gun Metal
€ 1.028,97 / € 1.245,05
- **S0235-SB**
Sturdy Black
€ 1.183,47 / € 1.432,00

MIX & MATCH!



881015 - ensemble de vidage pour évier Burgos cuivre	€ 37,01/ € 44,78
881016 - ensemble de vidage pour évier Burgos or	€ 37,01/ € 44,78
881028 - ensemble de vidage pour évier Burgos laiton patiné	€ 37,01/ € 44,78
881031 - ensemble de vidage pour évier Burgos cuivre rosé	€ 37,01/ € 44,78
881014 - ensemble de vidage pour évier Burgos gun metal	€ 37,01/ € 44,78

Valencia

- Acier inoxydable, épaisseur nominale 1 mm, bride 7 mm
- Bonde classique 3 1/2", trop-plein design
- Affleurant/slimtop
- Rayon des bacs 10
- Siphon à commander toujours séparément



- Dimension du meuble 600 mm
- Dimensions: 514 x 414 mm / cuve 500 x 400 mm
- Dimensions: 514 x 414 mm / cuve 500 x 400 mm

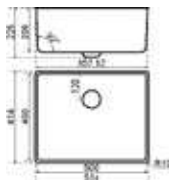

- **S0261-GM**
Gunmetal
€ 643,01 / € 778,04
- **S0261-CO**
Cuivre
€ 643,01 / € 778,04
- **S0261-GD**
Or
€ 643,01 / € 778,04
- **S0261-PB**
Laiton patiné
€ 711,23 / € 860,59
- **S0261-SB**
Sturdy Black
€ 799,09 / € 966,90
- **S0261-RC**
Cuivre rosé
€ 643,01 / € 778,04



- Bac amovible pour la série Burgos-/ Valencia
- Couleur identique à l'évier

- **S0901-GM**
Gun metal
€ 168,02 / € 203,30
- **S0901-CO**
Cuivre
€ 168,02 / € 203,30
- **S0901-GD**
Or
€ 168,02 / € 203,30
- **S0901-PB**
Laiton patiné
€ 182,02 / € 220,24
- **S0901-SB**
Sturdy Black
€ 237,43 / € 287,29
- **S0901-RC**
Cuivre rosé
€ 163,13 / € 197,39

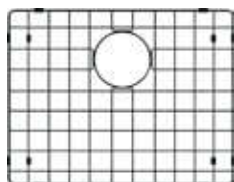

- Grille de fond pour la série Burgos-/ Valencia- S0231 (cuve 500 x 400 mm)
- Couleur identique à l'évier

- **S0902-GM**
Gun Metal
€ 80,91 / € 97,90
- **S0902-CO**
Cuivre
€ 80,91 / € 97,90
- **S0902-GD**
Or
€ 80,91 / € 97,90
- **S0902-PB**
Laiton patiné
€ 80,91 / € 97,90
- **S0902-SB**
Sturdy Black
€ 80,91 / € 97,90
- **S0902-RC**
Cuivre rosé
€ 80,91 / € 97,90

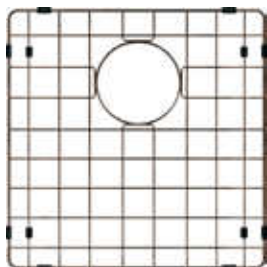

- Étagère de fond pour Burgos série S0230 (cuve 400 x 400 mm)
- Couleur identique à l'évier

	S0903-GM Gun Metal € 80,91 / € 97,90
	S0903-CO Cuivre € 80,91 / € 97,90
	S0903-GD Or € 80,91 / € 97,90
	S0903-PB Laiton patiné € 80,91 / € 97,90
	S0903-SB Sturdy Black € 80,91 / € 97,90
	S0903-RC Cuivre rosé € 80,91 / € 97,90



- Grille enroulable pour casseroles pour la gamme Burgos-/ Valencia
- Couleur identique à l'évier

	S0908-GM Gunmetal € 71,65 / € 86,70
	S0908-CO Cuivre € 71,65 / € 86,70
	S0908-GD Or € 71,65 / € 86,70
	S0908-PB Laiton patiné € 71,65 / € 86,70
	S0908-SB Sturdy Black € 71,65 / € 86,70
	S0908-RC Cuivre rosé € 71,65 / € 86,70



- Siphon gain de place

S0920
Évier simple
€ 16,00 / € 19,36



- Siphon gain de place

S0921
Évier double
€ 26,00 / € 31,46



Robinet Lanesto Modena avec évier Burgos en cuivre et accessoires, plan de travail en Cosmolite Grey Argo

Bilbao

- Acier inoxydable, épaisseur nominale 1mm
- Bonde intégrée (avec crépine Premeris et trop-plein design)
- Montage sous-plan ou montage affleurant/slimtop
- Cuves rayon 10 soudées
- Siphon toujours à commander séparément



- Dimension du meuble 900 mm
- Siphon à commander séparément
- Profondeur cuve 200 mm

S0227

€ 457,26 / € 553,28

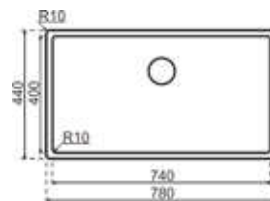

- Dimension du meuble 600 mm
- Siphon à commander séparément
- Profondeur cuve 200 mm

S0226

€ 387,23 / € 468,55

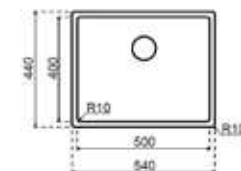

- Dimension du meuble 500 mm
- Siphon à commander séparément
- Profondeur cuve 195 mm

S0213

€ 397,02 / € 480,39

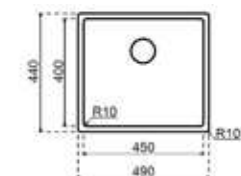



- Dimensions du meuble 450 mm
- Siphon à commander séparément
- Profondeur cuve 195 mm

S0212

€ 372,12 / € 450,27

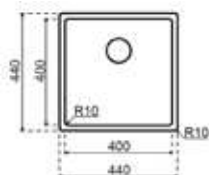

- Dimensions du meuble 400 mm
- Siphon à commander séparément
- Profondeur cuve 175 mm

S0211

€ 359,68 / € 435,21

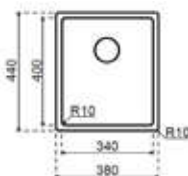

- Dimensions du meuble 300 mm
- Siphon à commander séparément
- Profondeur cuve 140 mm

S0210

€ 334,80 / € 405,11

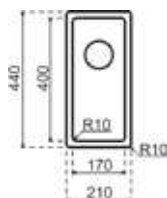

- Dimensions du meuble 800mm
- Siphon à commander séparément
- Profondeur cuve 225 mm

S0228

€ 465,74 / € 563,55

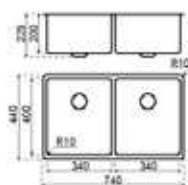



- Dimensions du meuble 600 mm
- Siphon toujours à commander séparément
- Profondeur cuve 190 mm

S0214
Grande cuve à gauche
€ 621,03 / € 751,45

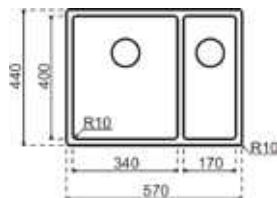

- Dimensions du meuble 600 mm
- Siphon toujours à commander séparément
- Profondeur cuve 190 mm

S0215
Grande cuve à droite
€ 621,03 / € 751,45

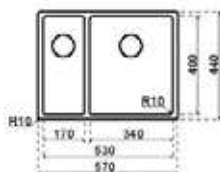

- Bac d'insertion pour les gammes Bilbao et Salamanca (sauf S0220)
- Dimensions: 190 x 417 x 80 mm

S0909
€ 100,79 / € 121,96

➤
**BON
À
SAVOIR**

PROJET

Avez-vous un projet en perspective pour lequel vous souhaitez commander des quantités plus importantes du même type d'évier? N'hésitez pas à nous contacter et nous pourrions ensemble examiner quelles sont les possibilités au sein de la gamme Lanesto.

Lugo

- Acier inoxydable, épaisseur nominale 1 mm
- Bonde classique 3 1/2", trop-plein design
- À encastrer
- Rayons des bacs 50 pressés
- Siphon toujours à commander séparément



- Dimensions du meuble 450 mm
- Siphon à commander toujours séparément
- Dimensions: 440 x 440 mm
- Profondeur cuve 190 mm

S0250

€ 215,08 / € 260,25

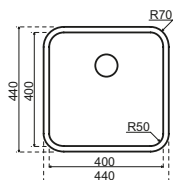

- Dimensions du meuble 500 mm
- Siphon toujours à commander séparément
- Dimensions: 490 x 440 mm/ cuve: 450 x 400 mm
- Profondeur cuve 195 mm

S0252

€ 224,54 / € 271,69

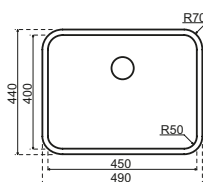

- Dimensions du meuble 600 mm
- Siphon toujours à commander séparément
- Dimensions: 540 x 440 mm / cuve 500 x 400 mm
- Profondeur cuve 200 mm

S0253

€ 395,52 / € 478,58

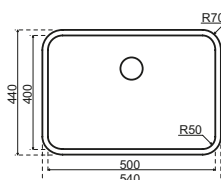

Salamanca

- Acier inoxydable, épaisseur nominale 1mm
- Bonde intégrée (avec crépine Premeris et trop-plein design)
- Sous-plan ou à fleur/slimtop
- Bacs rayon 20 pressés
- Siphon toujours à commander séparément



- Dimension du meuble 600mm
- Siphon à commander toujours séparément
- Dimensions: 589 x 436mm / cuve 549 x 396mm
- Profondeur cuve 215mm

S0220

€ 347,24 / € 420,16

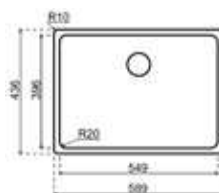

- Dimensions du meuble 600mm
- Siphon toujours à commander séparément
- Dimensions: 540 x 440mm / cuve 500 x 400mm
- Profondeur cuve 200mm

S0225

€ 338,77 / € 409,91

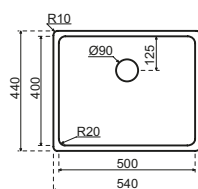

- Dimensions du meuble 500mm
- Siphon à commander séparément
- Dimensions: 490 x 440mm / cuve 450 x 400mm
- Profondeur cuve 215mm

S0219

€ 322,35 / € 390,04

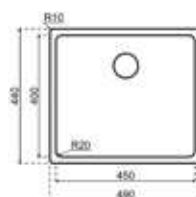



- Dimensions du meuble 450mm
- Siphon à commander séparément
- Dimensions: 440 x 440mm / cuve 400 x 400mm
- Profondeur cuve 215mm

S0218

€ 309,90 / € 374,98

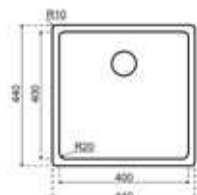

- Dimensions du meuble 400mm
- Siphon toujours à commander séparément
- Dimensions: 380 x 440mm / cuve 340 x 400mm
- Profondeur cuve 210mm

S0223

€ 297,45 / € 359,91

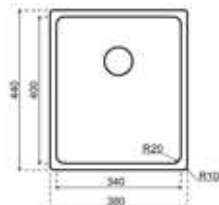

- Dimensions du meuble 300mm
- Siphon toujours à commander séparément
- Dimensions: 210 x 440mm / cuve 170 x 400mm
- Profondeur cuve 153mm

S0224

€ 272,56 / € 329,80

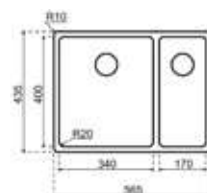

- Dimension du meuble 600mm
- Siphon toujours à commander séparément
- Dimensions: 565 x 435mm / cuve 340-170 x 400mm
- Profondeur des bacs 210mm/150mm

S0221Grande cuve à gauche
€ 484,14 / € 585,81**S0222**Grande cuve à droite
€ 484,14 / € 585,81

Luanco/Mira

- Acier inoxydable, épaisseur nominale 1 mm
- Bonde classique 3 1/2" et trop-plein
- Affleurant / à encastrer
- Rayon des bacs 60 embouti (Mira)
- Siphon toujours à commander séparément



- Dimensions du meuble 450 mm
- Siphon toujours à commander séparément
- Dimensions: Ø 440 mm
- Profondeur cuve 160 mm

S0254

€ 186,43 / € 225,58

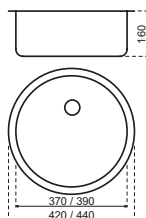

- Dimensions du meuble 450 mm
- Le siphon doit toujours être commandé séparément
- Dimensions: 440 x 441 mm / cuve: 400 x 370 mm
- Profondeur cuve 170 mm

S0255

€ 123,00 / € 148,83

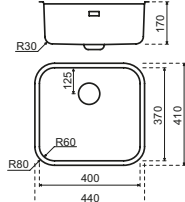

- Siphon gain de place

S0920

Évier simple
€ 16,00 / € 19,36

S0921

Évier double
€ 26,00 / € 31,46

Sevilla

- Acier inoxydable, épaisseur nominale 0,7mm
- Bonde classique 3 1/2", trop-plein design
- À encastrer
- Livré avec siphon



- Dimensions du meuble 500mm
- Dimensions: 860 x 500mm
- Découpe 842 x 482mm
- Profondeur cuve 175mm

S0320
Réversible
€ 222,78 / € 269,56

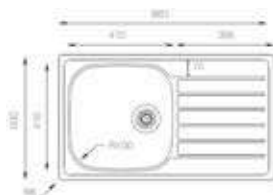

- Dimensions du meuble 600mm
- Dimensions: 1000 x 500mm
- Découpe 982 x 482mm
- Profondeur des bacs 175mm/130mm

S0321
Réversible
€ 247,67 / € 299,68

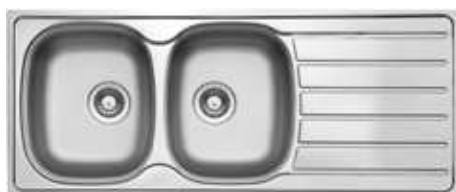
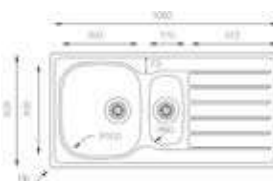

- Dimensions du meuble 800mm
- Dimensions: 1160 x 500mm
- Découpe 1142 x 482mm
- Profondeur des bacs 155mm/155mm

S0322
Réversible
€ 285,01 / € 344,86

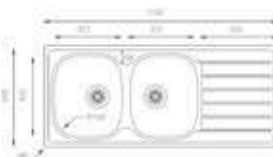

Cadiz

- Fybertec, coloré dans la masse
- Bonde classique 3 1/2", trop-plein design
- À encastrer
- Extrêmement résistant aux rayures
- Réversible (éviars avec égouttoir)



- Dimension du meuble 600mm
- Dimensions: 500 x 440 mm
- Profondeur cuve 190mm
- Avec bonde noir et trop-plein de luxe

S0349-ZW
Noir
€ 359,47 / € 434,96

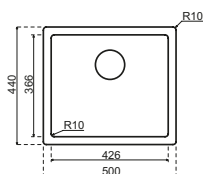

- Dimensions du meuble 800 mm (encastrable) 600 mm (sous plan)
- Dimensions: 314 + 181 x 365 mm
- Profondeur cuve 190 mm
- Avec bonde en inox et trop-plein de luxe

S0354-ZW
Noir
€ 249,00 / € 301,29

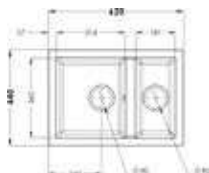

- Dimension du meuble 600 mm
- Dimensions: 860 x 500mm
- Découpe 830 x 470mm
- Profondeur cuve 200 mm

S0350-ZW
Noir
€ 218,56 / € 264,46

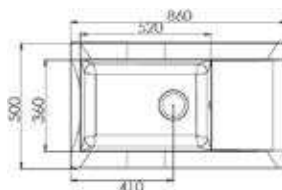



- Dimension du meuble 600 mm
- Dimensions: 1000 x 500mm
- Découpe 970 x 470 mm
- Profondeur cuve 198 mm

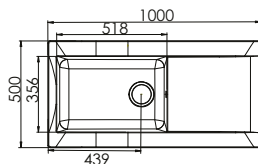

S0351-NOIR
Noir
€ 241,68 / € 292,43



- Dimensions du meuble 600 mm
- Dimensions: 1000 x 500mm
- Découpe 970 x 470mm
- Profondeur cuve 200 mm

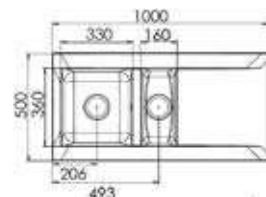

S0352-ZW
Noir
€ 264,81 / € 320,42



- Dimensions du meuble 800 mm
- Dimensions: 1160 x 500mm
- Découpe 1130 x 470mm
- Profondeur cuve 200 mm

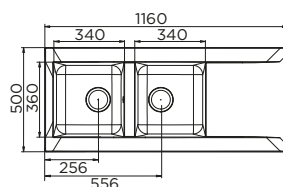

S0353-ZW
Noir
€ 287,94 / € 348,41

➤
**BON
A
SAVOIR**

FYBERTEC

Fybertec est un polyester renforcé par de longues fibres de verre. Grâce à la technique PIMC (Powder in-mould coating), l'évier résiste aux rayons UV et conserve ainsi sa couleur noire. Les éviers en Fybertec résistent aux taches, à la chaleur (180°), aux chocs et aux rayures. Il est facile à nettoyer et est 100 % recyclable.



Lanesto Burgos laiton patiné avec robinet Ancona en laiton patiné.

DIRECTIVES D'ENTRETIEN LANESTO

Général

Les éviers ne sont pas résistants aux rayures (exception : Fybertec est plus résistant aux rayures que les autres matériaux). Faites attention aux objets tranchants. Pour les éviers colorés, en cas de rayures, le inox situé sous le revêtement peut devenir visible (cela n'est pas couvert par la garantie).

Évitez l'utilisation de peinture, de produits chimiques et d'objets rouillés.

Pour éviter les traces d'eau/de calcaire : essuyez votre évier après utilisation avec un chiffon propre (surtout pour les éviers colorés).

Il est préférable de ne pas utiliser de nettoyeurs inox sur les éviers pvd colorés.

Le même revêtement appliqué pour la protection peut en effet provoquer des taches sur la surface.

Cependant, il est possible d'utiliser "Inox Care" 1 x par mois (réf. 290125).

N'utilisez pas d'abrasifs comme la laine d'acier ou une brosse dure, car ces produits peuvent endommager la surface.

Les acides, les objets rouillés et les substances agressives attaquent l'évier et peuvent provoquer des taches, des points de rouille ou de petits trous dans l'évier. Par exemples : chlore, déboucheurs pour éviers, pâte à polir pour argent, peinture, nettoyant pour prothèses dentaires, S39, peroxyde d'hydrogène et acide chlorhydrique (solutions).

Entretien quotidien

Essuyez l'évier quotidiennement avec une éponge ou un chiffon en microfibre et un peu de liquide vaisselle. Rincez toujours soigneusement à l'eau tiède et séchez avec un torchon de cuisine propre et sec ou du papier absorbant. Cela permet d'absorber les saletés restantes et d'éventuels résidus de savon et d'eau.

L'évier peut être frotté vigoureusement en utilisant une crème légèrement abrasive (p.ex. Cif) et une éponge avec côté abrasif bleu par mouvements circulaires, puis rincer abondamment et sécher.

Dépôts calcaires

Utilisez une crème nettoyante et un chiffon humide. Un remède simple pour les taches tenaces de calcaire est d'utiliser de l'eau tiède avec ¼ de vinaigre blanc, frottez cela sur la surface avec une éponge (avec côté abrasif bleu), rincez soigneusement et séchez avec un chiffon doux.

Fybertec – gamme Cadiz

Une fois tous les 2 mois, l'évier peut être traité avec de l'huile minérale (réf. 290146). Grâce à l'huile, les rayures éventuelles et les zones d'usure disparaissent et l'évier conserve son lustre. Frottez toute la surface, laissez pénétrer pendant 5 minutes, puis retirez l'excès d'huile.



Plados évier

Le groupe Plados Telma est l'un des principaux fabricants mondiaux d'évier de cuisine en matériau composite. Exportant vers environ 45 pays et répartis sur 5 continents, leurs éviers apportent une touche d'artisanat italien aux cuisines du monde entier. Depuis plus de 30 ans, Plados s'engage dans une mission précise : défier le marché complexe des éviers de cuisine grâce à des solutions de design innovantes, la fonctionnalité et des matériaux de haute qualité. Leur orientation vers l'innovation leur a permis d'occuper une position de leader dans l'industrie. L'entreprise accorde par ailleurs une grande importance à une gestion respectueuse de l'environnement. Ainsi, elle entreprend des démarches volontaires pour couvrir ses besoins énergétiques au moyen de sources renouvelables.

20
/10
ANS

Sur les éviers nanostone de Plados Telma, la garantie est de 20 ans, sur les éviers microultragranit et ultrametal la garantie est de 10 ans.

Les éviers Plados sont proposés en 3 matériaux composites.



NANOSTONE est un matériau exclusif de dernière génération, composé de résine acrylique pure et de charges minérales de haute qualité. Il est spécialement conçu pour, via un procédé chimique, créer un réseau 3D de liaisons hydrogène. Ce réseau moléculaire unique renforce la structure interne de l'évier, ce qui rend cet évier **extra résistant aux chocs et chocs thermiques**. Le résultat est un matériau composite avec une structure plus ferme et une **agréable sensation soyeuse**.

COULEURS DISPONIBLES:



N1
Milk
White



N6
Deep
Black



Avec une teneur superficielle remarquablement élevée (supérieure à 80%) en microparticules de quartz et de granit, issues d'un procédé avancé de décantation pendant la production, **microULTRAGRANIT** se distingue par des caractéristiques esthétiques extraordinaires et un **effet agréable au toucher**. Ceci s'accompagne d'une très grande dureté de surface, d'une résistance aux **produits chimiques, à la chaleur** et aux rayures.

COULEURS DISPONIBLES:



UG56
Jasmine



UG70
Nero Matt



UG72
Tartufo



UG98
Bianco



Dans les **Ultrametal**-éviers apportent des particules métalliques, ainsi que des cristaux de quartz et de granit, pour un magnifique mélange de **teintes métalliques** et des finitions sur la surface. La combinaison de couleurs froides, de textures satinées et d'un subtil effet métallisé rend cet évier parfait pour les cuisines modernes. De plus, l'Ultrametal est facile à nettoyer, extrêmement **hygiénique** et **résistant aux rayures, aux produits chimiques, à la chaleur et aux hautes températures**.

COULEURS DISPONIBLES:



UM42
Titanio



UM44
Nero

Élégance

- Disponible en 3 matériaux: nanostone, microultragranit et ultrametal
- Résistant à la chaleur et aux chocs
- Encastrable
- Avec des trous de robinet pré-perçés
- Fourni avec siphon



PLADOS ÉVIERs





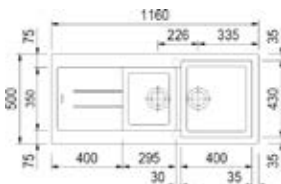

- Dimensions du meuble 800 mm
- Dimensions: 1160 x 500 mm / cuve: 295 x 350 + 400 x 430 mm
- Profondeur cuve 210 mm

-  **AM11620-N1**
Nanostone Milk White
€ 540,00 / € 653,40
-  **AM11620-N6**
Nanostone Deep Black
€ 540,00 / € 653,40



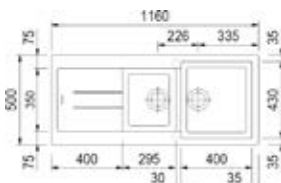

- Dimensions du meuble 800 mm
- Dimensions: 1160 x 500 mm / cuve: 295 x 350 + 400 x 430 mm
- Profondeur cuve 210 mm

-  **AM11620-UG56**
Ultragranit Jasmine
€ 467,00 / € 565,07
-  **AM11620-UG70**
Ultragranit Nero Matt
€ 467,00 / € 565,07
-  **AM11620-UG72**
Ultragranit Tartufo
€ 467,00 / € 565,07
-  **AM11620-UG98**
Ultragranit Bianco
€ 467,00 / € 565,07



- Dimensions du meuble 800 mm
- Dimensions: 1160 x 500 mm / cuve: 295 x 350 + 400 x 430 mm
- Profondeur cuve 210 mm

-  **AM11620-UM42**
Ultrametal Titanio
€ 467,00 / € 565,07
-  **AM11620-UM44**
Ultrametal Nero
€ 467,00 / € 565,07

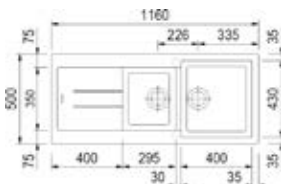

éviers



- Dimensions du meuble 600 mm
- Dimensions: 990 x 500 mm/
cuve: 350 + 150 x 430 mm
- Profondeur cuve 210 mm



AM9915-N1
Nanostone Milk White
€ 540,00 / € 653,40



AM9915-N6
Nanostone Deep Black
€ 540,00 / € 653,40

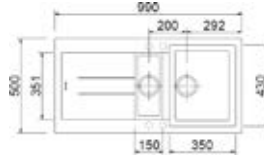

- Dimensions du meuble 600 mm
- Dimensions: 990 x 500 mm/
cuve: 350 + 150 x 430 mm
- Profondeur cuve 210 mm



AM9915-UG56
Ultragranit Jasmine
€ 467,00 / € 565,07



AM9915-UG70
Ultragranit Nero Matt
€ 467,00 / € 565,07



AM9915-UG72
Ultragranit Tartufo
€ 467,00 / € 565,07



AM9915-UG98
Ultragranit Bianco
€ 467,00 / € 565,07

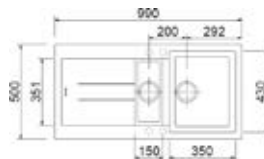

- Dimensions du meuble 600 mm
- Dimensions: 990 x 500 mm/
cuve: 350 + 150 x 430 mm
- Profondeur cuve 210 mm



AM9915-UM42
Ultrametal Titanio
€ 467,00 / € 565,07



AM9915-UM44
Ultrametal Nero
€ 467,00 / € 565,07

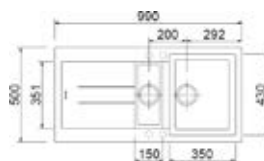

- Dimensions du meuble 600 mm
- Dimensions: 990 x 500 mm/
cuve: 460 x 430 mm
- Profondeur cuve 210 mm



AM9910-N1
Nanostone Milk White
€ 529,00 / € 640,09





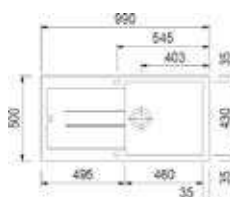

AM9910-N6
Nanostone Deep Black
€ 529,00 / € 640,09



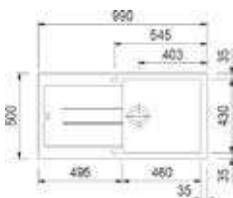

- Dimensions du meuble 600 mm
- Dimensions: 990 x 500 mm/
cuve: 460 x 430 mm
- Profondeur cuve 210 mm



-  **AM9910-UG56**
Ultragranit Jasmine
€ 457,00 / € 552,97
-  **AM9910-UG70**
Ultragranit Nero Matt
€ 457,00 / € 552,97
-  **AM9910-UG72**
Ultragranit Tartufo
€ 457,00 / € 552,97
-  **AM9910-UG98**
Ultragranit Bianco
€ 457,00 / € 552,97



- Dimensions du meuble 600 mm
- Dimensions: 990 x 500 mm/
cuve: 460 x 430 mm
- Profondeur cuve 210 mm

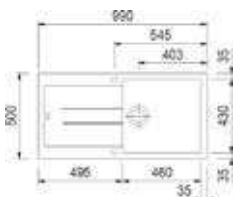

-  **AM9910-UM42**
Ultrametal Titano
€ 457,00 / € 552,97
-  **AM9910-UM44**
Ultrametal Nero
€ 457,00 / € 552,97



- Dimensions du meuble 900 mm
- Dimensions: 860 x 510 mm/
cuve: 379 + 379 mm
- Profondeur cuve 200 mm





-  **AM8620-N1**
Nanostone Milk White
€ 519,00 / € 627,99
-  **AM8620-N6**
Nanostone Deep Black
€ 519,00 / € 627,99



- Dimensions du meuble 900 mm
- Dimensions: 860 x 510 mm/
cuve: 379 + 379 mm
- Profondeur cuve 200 mm



-  **AM8620-UG56**
Ultragranit Jasmine
€ 457,00 / € 552,97
-  **AM8620-UG70**
Ultragranit Nero Matt
€ 457,00 / € 552,97
-  **AM8620-UG72**
Ultragranit Tartufo
€ 457,00 / € 552,97
-  **AM8620-UG98**
Ultragranit Bianco
€ 457,00 / € 552,97



- Dimensions du meuble 900 mm
- Dimensions : 860 x 510 mm/ cuve: 379 + 379 mm
- Profondeur cuve 200 mm

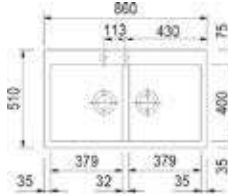

- **AM8620-UM42**
Ultrametal Titanio
€ 457,00 / € 552,97
- **AM8620-UM44**
Ultrametal Nero
€ 457,00 / € 552,97



- Dimensions du meuble 500 mm
- Dimensions: 860 x 500 mm/ cuve: 390 x 430 mm
- Profondeur cuve 200 mm

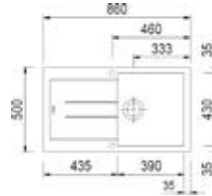

- **AM8610-N1**
Nanostone Milk White
€ 498,00 / € 602,58
- **AM8610-N6**
Nanostone Deep Black
€ 498,00 / € 602,58



- Dimensions du meuble 500 mm
- Dimensions: 860 x 500 mm/ cuve: 390 x 430 mm
- Profondeur cuve 200 mm



- **AM8610-UG56**
Ultragranit Jasmine
€ 436,00 / € 527,56
- **AM8610-UG70**
Ultragranit Nero Matt
€ 436,00 / € 527,56
- **AM8610-UG72**
Ultragranit Tartufo
€ 436,00 / € 527,56
- **AM8610-UG98**
Ultragranit Bianco
€ 436,00 / € 527,56



- Dimensions du meuble 500 mm
- Dimensions: 860 x 500 mm/ cuve: 390 x 430 mm
- Profondeur cuve 200 mm



- **AM8610-UM42**
Ultrametal Titanio
€ 436,00 / € 527,56
- **AM8610-UM44**
Ultrametal Nero
€ 436,00 / € 527,56

Lux

- Disponible en 3 matériaux : nanostone, microultragranit et ultrameta
- Résistant à la chaleur et aux chocs
- À encastrer
- Avec des trous de robinet prépercés
- Livré avec siphon



- Dimensions du meuble 900 mm
- Dimensions: 860 x 510 mm/ cuve: 790 x 388 mm
- Profondeur cuve 225 mm

 **LX8610-N1**
Nanostone Milk White
€ 571,00 / € 690,91

 **LX8610-N6**
Nanostone Deep Black
€ 571,00 / € 690,91

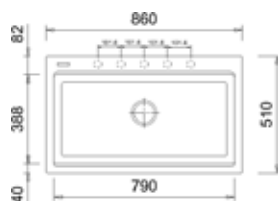

- Dimensions du meuble 900 mm
- Dimensions: 860 x 510 mm/ cuve: 790 x 388 mm
- Profondeur cuve 225 mm

 **LX8610-UG70**
Ultragranit Nero Matt
€ 498,00 / € 602,58

 **LX8610-UG72**
Ultragranit Tartufo
€ 498,00 / € 602,58

 **LX8610-UG98**
Ultragranit Bianco
€ 498,00 / € 602,58

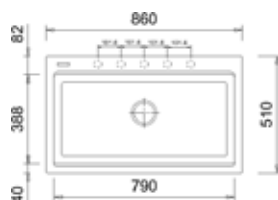

- Dimensions du meuble 900 mm
- Dimensions: 860 x 510 mm/ cuve: 790 x 388 mm
- Profondeur cuve 225 mm

 **LX8610-UM42**
Ultrametal Titanio
€ 498,00 / € 602,58

 **LX8610-UM44**
Ultrametal Nero
€ 498,00 / € 602,58

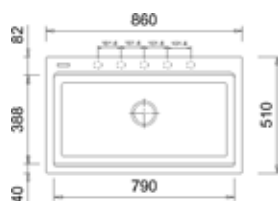

Infinity

- Disponible en 3 matériaux: nanostone, microultragranit et ultrametal
- Résistant à la chaleur et aux chocs
- Encastrable
- Avec des trous de robinet prépercés
- Livré avec siphon inclus



- Dimensions du meuble 800 mm
- Dimensions: 1160 x 500 mm/
cuve: 330 + 330 x 430 mm
- Profondeur cuve 210 mm

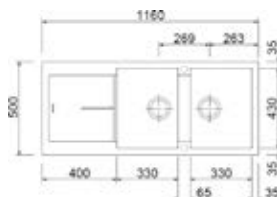



-  **NF11620-N1**
Nanostone Milk White
€ 561,00 / € 678,81
-  **NF11620-N6**
Nanostone Deep Black
€ 561,00 / € 678,81

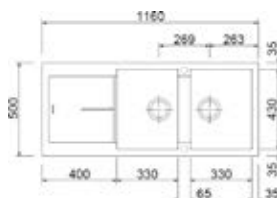

- Dimensions du meuble 800 mm
- Dimensions: 1160 x 500 mm/
cuve: 330 + 330 x 430 mm
- Profondeur cuve 210 mm



-  **NF11620-UG70**
Ultragranit Nero Matt
€ 477,00 / € 577,17
-  **NF11620-UG72**
Ultragranit Tartufo
€ 477,00 / € 577,17
-  **NF11620-UG98**
Ultragranit Bianco
€ 477,00 / € 577,17



- Dimensions du meuble 800 mm
- Dimensions: 1160 x 500 mm/
cuve: 330 + 330 x 430 mm
- Profondeur cuve 210 mm

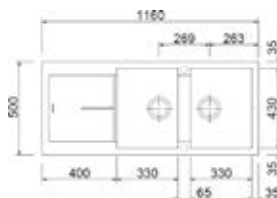

-  **NF11620-UM42**
Ultrametal Titanio
€ 477,00 / € 577,17
-  **NF11620-UM44**
Ultrametal Nero
€ 477,00 / € 577,17



- Dimension du meuble 600 mm
- Dimensions: 990 x 500 mm/ cuve: 480 x 430 mm
- Profondeur cuve 210 mm

- **NF9910-N1**
Nanostone Milk White
€ 519,00 / € 627,99
- **NF9910-N6**
Nanostone Deep Black
€ 519,00 / € 627,99



- Dimensions du meuble 600 mm
- Dimensions: 990 x 500 mm/ cuve: 480 x 430 mm
- Profondeur cuve 210 mm

- **NF9910-UG70**
Ultragranit Nero Matt
€ 446,00 / € 539,66
- **NF9910-UG72**
Ultragranit Tartufo
€ 446,00 / € 539,66
- **NF9910-UG98**
Ultragranit Bianco
€ 446,00 / € 539,66



- Dimensions du meuble 600 mm
- Dimensions: 990 x 500 mm/ cuve: 480 x 430 mm
- Profondeur cuve 210 mm

- **NF9910-UM42**
Ultrametal Titanio
€ 446,00 / € 539,66
- **NF9910-UM44**
Ultrametal Nero
€ 446,00 / € 539,66

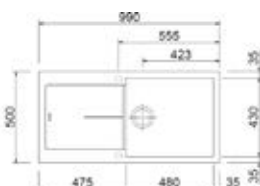

- Dimensions du meuble 600 mm
- Dimensions: 860 x 500 mm/ cuve: 450 x 430 mm
- Profondeur cuve 200 mm

- **NF8610-N1**
Nanostone Milk White
€ 477,00 / € 577,17
- **NF8610-N6**
Nanostone Deep Black
€ 477,00 / € 577,17





- Dimensions du meuble 600 mm
- Dimensions: 860 x 500 mm/ cuve: 450 x 430 mm
- Profondeur cuve 200 mm



NF8610-UG70
 Ultragranit Nero Matt
 € 415,00 / € 502,15

NF8610-UG72
 Ultragranit Tartufo
 € 415,00 / € 502,15

NF8610-UG98
 Ultragranit Bianco
 € 415,00 / € 502,15



- Dimensions du meuble 600 mm
- Dimensions: 860 x 500 mm/ cuve: 450 x 430 mm
- Profondeur cuve 200 mm



NF8610-UM42
 Ultrametal Titanio
 € 415,00 / € 502,15

NF8610-UM44
 Ultrametal Nero
 € 415,00 / € 502,15



- Ensemble de vidage en plastique noir pour éviers Plados
- Comprend une bonde noire, un cache et des plaques de trop-plein rondes et rectangulaires

KITBLACK1
 Ensemble de vidage noir
 1 cuve
 € 103,00 / € 124,63

KITBLACK2
 Ensemble de vidage noir
 2 cuves
 € 155,00 / € 187,55



- Ensemble de vidage PVD pour éviers Plados
- Composé d'une bonde et d'une plaque de trop-plein ronde et rectangulaire

KITPVD1G
 Ensemble de vidage or 1 cuve
 € 69,45 / € 84,03

KITPVD2G
 Ensemble de vidage or 2 cuves
 € 99,00 / € 119,79

KITPVD1C
 Ensemble de vidage 1 cuve cuivre
 € 69,45 / € 84,03

KITPVD2C
 Ensemble de vidage cuivre 2 cuves
 € 69,45 / € 84,03

KITPVD1BL
 Ensemble de vidage 1 cuve noir
 € 69,45 / € 84,03

KITPVD2BL
 Ensemble de vidage noir 2 cuves
 € 99,00 / € 119,79

ONE standard

- Disponible en 3 matériaux: nanostone, microultragranit et ultrametal
- Résistant à la chaleur et aux chocs
- À encastrer
- Avec trous de robinet prépercés
- Livré avec siphon



PLADOS ÉVIERS

évier



- Dimensions du meuble 900 mm
- Dimensions: 838 x 560 mm/
cuve: 369 + 369 x 434 mm
- Profondeur cuve 240 mm

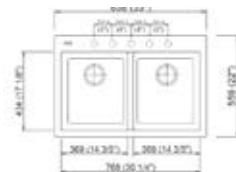

- **ON8420-UG70**
Ultragranit Nero Matt
€ 498,00 / € 602,58
- **ON8420-UG72**
Ultragranit Tartufo
€ 498,00 / € 602,58
- **ON8420-UG98**
Ultragranit Bianco
€ 498,00 / € 602,58



- Dimensions du meuble 900 mm
- Dimensions: 838 x 560 mm/
cuve: 369 + 369 x 434 mm
- Profondeur cuve 240 mm

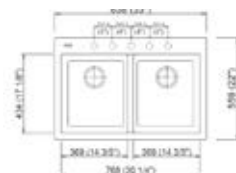

- **ON8420-UM42**
Ultrametal Titanio
€ 498,00 / € 602,58
- **ON8420-UM44**
Ultrametal Nero
€ 498,00 / € 602,58



- Dimensions du meuble 900 mm
- Dimensions: 860 x 500 mm/
cuve: 500 x 430 mm
- Profondeur cuve 195 mm

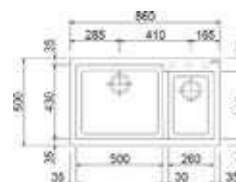

- **ON8620-N1**
Nanostone Milk White
€ 592,00 / € 716,32
- **ON8620-N6**
Nanostone Deep Black
€ 592,00 / € 716,32



- Dimensions du meuble 900 mm
- Dimensions: 860 x 500 mm/ cuve: 500 x 430 mm
- Profondeur cuve 195 mm

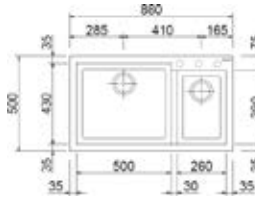

- **ON8620-UG70**
Ultragranit Nero Matt
€ 519,00 / € 627,99
- **ON8620-UG72**
Ultragranit Tartufo
€ 519,00 / € 627,99
- **ON8620-UG98**
Ultragranit Bianco
€ 519,00 / € 627,99



- Dimensions du meuble 900 mm
- Dimensions: 860 x 500 mm/ cuve: 500 x 430 mm
- Profondeur cuve 195 mm

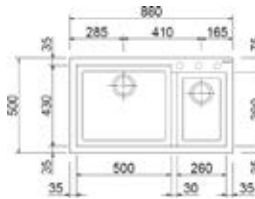

- **ON8620-UM42**
Ultrametal Titano
€ 519,00 / € 627,99
- **ON8620-UM44**
Ultrametal Nero
€ 519,00 / € 627,99



- Dimensions du meuble 800 mm
- Dimensions: 790 x 500 mm/ cuve: 344 + 344 x 395 mm
- Profondeur cuve 200 mm

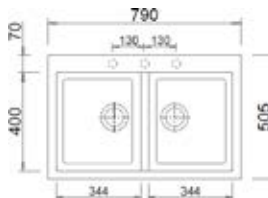

- **ON7920-N1**
Nanostone Milk White
€ 540,00 / € 653,40
- **ON7920-N6**
Nanostone Deep Black
€ 540,00 / € 653,40



- Dimensions du meuble 800 mm
- Dimensions: 790 x 500 mm/ cuve: 344 + 344 x 395 mm
- Profondeur cuve 200 mm

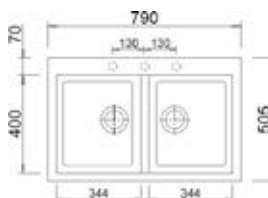

- **ON7920-UG70**
Ultragranit Nero Matt
€ 477,00 / € 577,17
- **ON7920-UG72**
Ultragranit Tartufo
€ 477,00 / € 577,17
- **ON7920-UG98**
Ultragranit Bianco
€ 477,00 / € 577,17



- Dimensions du meuble 800 mm
- Dimensions: 790 x 500 mm/ cuve: 344 x 344 x 395 mm
- Profondeur cuve 200 mm



- **ON7920-UM42**
Ultrametal Titanio
€ 477,00 / € 577,17
- **ON7920-UM44**
Ultrametal Nero
€ 477,00 / € 577,17



- Dimensions du meuble 800 mm
- Dimensions: 690 x 500 mm/ cuve: 634 x 392 mm
- Profondeur cuve 210 mm



- **ON6910-N1**
Nanostone Milk White
€ 509,00 / € 615,89
- **ON6910-N6**
Nanostone Deep Black
€ 509,00 / € 615,89



- Dimensions du meuble 800 mm
- Dimensions: 690 x 500 mm/ cuve: 634 x 392 mm
- Profondeur cuve 210 mm



- **ON6910-UG70**
Ultragranit Nero Matt
€ 446,00 / € 539,66
- **ON6910-UG72**
Ultragranit Tartufo
€ 446,00 / € 539,66
- **ON6910-UG98**
Ultragranit Bianco
€ 446,00 / € 539,66



- Dimensions du meuble 800 mm
- Dimensions: 690 x 500 mm/ cuve: 634 x 392 mm
- Profondeur cuve 210 mm



- **ON6910-UM42**
Ultrametal Titanio
€ 446,00 / € 539,66
- **ON6910-UM44**
Ultrametal Nero
€ 446,00 / € 539,66



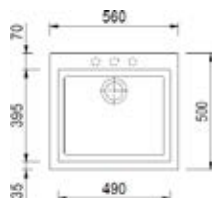

- Dimensions du meuble 600 mm
- Dimensions: 560 x 500 mm/ cuve: 490 x 395 mm
- Profondeur cuve 200 mm

-  **ON5610-N1**
Nanostone Milk White
€ 477,00 / € 577,17
-  **ON5610-N6**
Nanostone Deep Black
€ 477,00 / € 577,17



- Dimensions du meuble 600 mm
- Dimensions: 560 x 500 mm/ cuve: 490 x 395 mm
- Profondeur cuve 200 mm

-  **ON5610-UG56**
Ultragranit Jasmine
€ 415,00 / € 502,15
-  **ON5610-UG70**
Ultragranit Nero Matt
€ 415,00 / € 502,15
-  **ON5610-UG72**
Ultragranit Tartufo
€ 415,00 / € 502,15
-  **ON5610-UG98**
Ultragranit Bianco
€ 415,00 / € 502,15

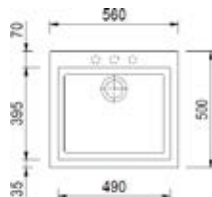

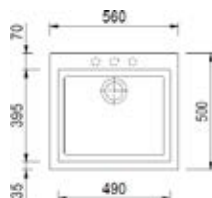

- Dimensions du meuble 600 mm
- Dimensions: 560 x 500 mm/ cuve: 490 x 395 mm
- Profondeur cuve 200 mm

-  **ON5610-UM42**
Ultrametal Titanio
€ 415,00 / € 502,15
-  **ON5610-UM44**
Ultrametal Nero
€ 415,00 / € 502,15



- Dimensions du meuble 450 mm
- Dimensions: 410 x 500 mm/ cuve: 340 x 395 mm
- Profondeur cuve 200 mm

-  **ON4110-N1**
Nanostone Milk White
€ 363,00 / € 439,23
-  **ON4110-N6**
Nanostone Deep Black
€ 363,00 / € 439,23





- Dimensions du meuble 450 mm
- Dimensions: 410 x 500 mm/ cuve: 340 x 395 mm
- Profondeur cuve 200 mm



- ON4110-UG56**
Ultragranit Jasmine
€ 311,00 / € 376,31
- ON4110-UG70**
Ultragranit Nero Matt
€ 311,00 / € 376,31
- ON4110-UG72**
Ultragranit Tartufo
€ 311,00 / € 376,31
- ON4110-UG98**
Ultragranit Bianco
€ 311,00 / € 376,31



- Dimensions du meuble 450 mm
- Dimensions: 410 x 500 mm/ cuve: 340 x 395 mm
- Profondeur cuve 200 mm

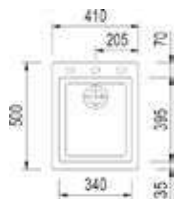

- ON4110-UM42**
Ultrametal Titano
€ 311,00 / € 376,31
- ON4110-UM44**
Ultrametal Nero
€ 311,00 / € 376,31



- Ensemble de vidage noir en plastique pour éviers Plados
- Composé d'une bonde noire, plaque de recouvrement et plaque de trop-plein ronde et rectangulaire

- KITBLACK1**
Kit de vidage noir 1 cuve
€ 103,00 / € 124,63
- KITBLACK2**
Kit de vidage noir 2 cuves
€ 155,00 / € 187,55



- Garniture de vidage PVD pour éviers Plados
- Composé d'une bonde colorée et d'une plaque de trop-plein ronde et d'une plaque rectangulaire

- KITPVD1G**
Ensemble de vidage or 1 cuve
€ 69,45 / € 84,03
- KITPVD2G**
Ensemble de vidage or 2 cuves
€ 99,00 / € 119,79
- KITPVD1C**
Ensemble de vidage 1 cuve cuivre
€ 69,45 / € 84,03
- KITPVD2C**
Ensemble de vidage cuivre 2 cuves
€ 69,45 / € 84,03
- KITPVD1BL**
Ensemble de vidage 1 cuve noir
€ 69,45 / € 84,03
- KITPVD2BL**
Ensemble de vidage noir 2 cuves
€ 99,00 / € 119,79

One (sous-plan)

- Disponible en 3 matériaux: nanostone, microultragranit et ultrametal
- Résistant à la chaleur et aux chocs
- Sous-plan
- Livré avec siphon





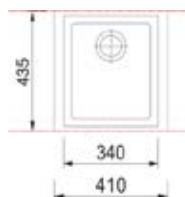

- Dimensions du meuble 450 mm
- Dimensions: 410 x 435 mm/
cuve: 340 x 400 mm
- Profondeur cuve 200 mm

-  **ON4110ST-N1**
Nanostone Milk White
€ 405,00 / € 490,05
-  **ON4110ST-N6**
Nanostone Deep Black
€ 405,00 / € 490,05



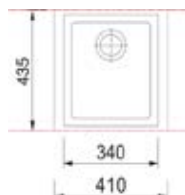

- Dimensions du meuble 450 mm
- Dimensions: 410 x 435 mm/
cuve: 340 x 400 mm
- Profondeur cuve 200 mm

-  **ON4110ST-UG56**
Ultragranit Jasmine
€ 353,00 / € 427,13
-  **ON4110ST-UG70**
Ultragranit Nero Matt
€ 353,00 / € 427,13
-  **ON4110ST-UG72**
Ultragranit Tartufo
€ 353,00 / € 427,13
-  **ON4110ST-UG98**
Ultragranit Bianco
€ 353,00 / € 427,13



- Dimensions du meuble 450 mm
- Dimensions: 410 x 435 mm/
cuve: 340 x 400 mm
- Profondeur cuve 200 mm

-  **ON4110ST-UM42**
Ultrametal Titanio
€ 353,00 / € 427,13
-  **ON4110ST-UM44**
Ultrametal Nero
€ 353,00 / € 427,13

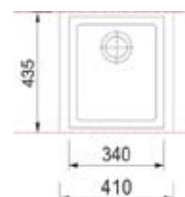



- Dimensions du meuble 600 mm
- Dimensions: 560 x 435 mm/
cuve: 490 x 400 mm
- Profondeur cuve 200 mm

-  **ON5610ST-N1**
Nanostone Milk White
€ 519,00 / € 627,99
-  **ON5610ST-N6**
Nanostone Deep Black
€ 519,00 / € 627,99

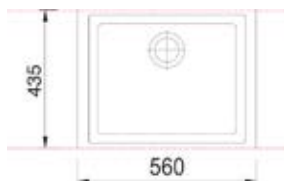

- Dimensions du meuble 600 mm
- Dimensions: 560 x 435 mm/
cuve: 490 x 400 mm
- Profondeur cuve 200 mm

-  **ON5610ST-UG56**
Ultragranit Jasmine
€ 457,00 / € 552,97
-  **ON5610ST-UG70**
Ultragranit Nero Matt
€ 457,00 / € 552,97
-  **ON5610ST-UG72**
Ultragranit Tartufo
€ 457,00 / € 552,97
-  **ON5610ST-UG98**
Ultragranit Bianco
€ 457,00 / € 552,97

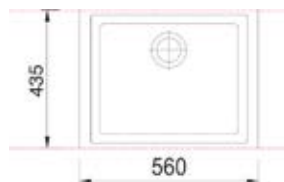

- Dimensions du meuble 600 mm
- Dimensions: 560 x 435 mm/ cuve:
490 x 400 mm
- Profondeur cuve 200 mm

-  **ON5610ST-UM42**
Ultrametal Titano
€ 457,00 / € 552,97
-  **ON5610ST-UM44**
Ultrametal Nero
€ 457,00 / € 552,97

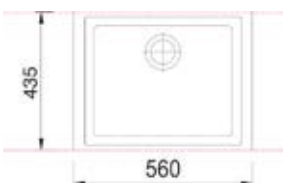

- Dimensions du meuble 800 mm
- Dimensions: 690 x 443 mm/
cuve: 630 x 400 mm
- Profondeur cuve 210 mm



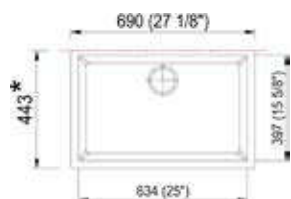

-  **ON6910ST-N1**
Nanostone Milk White
€ 561,00 / € 678,81
-  **ON6910ST-N6**
Nanostone Deep Black
€ 561,00 / € 678,81



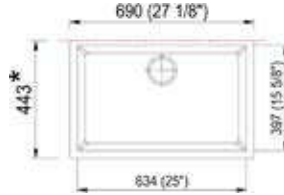

- Dimensions du meuble 800 mm
- Dimensions: 690 x 443 mm/
cuve: 630 x 400 mm
- Profondeur cuve 210 mm



-  **ON6910ST-UG56**
Ultragranit Jasmine
€ 488,00 / € 590,48
-  **ON6910ST-UG70**
Ultragranit Nero Matt
€ 488,00 / € 590,48
-  **ON6910ST-UG72**
Ultragranit Tartufo
€ 488,00 / € 590,48
-  **ON6910ST-UG98**
Ultragranit Bianco
€ 488,00 / € 590,48



- Dimensions du meuble 800 mm
- Dimensions: 690 x 443 mm/
cuve: 630 x 400 mm
- Profondeur cuve 210 mm

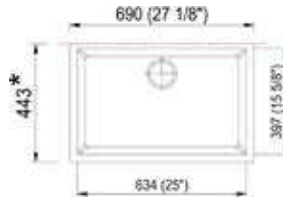

-  **ON6910ST-UM42**
Ultrametall Titanio
€ 488,00 / € 590,48
-  **ON6910ST-UM44**
Ultrametall Nero
€ 488,00 / € 590,48



- Dimensions du meuble 800 mm
- Dimensions: 755 x 435 mm/
cuve: 340 + 340 x 400 mm
- Profondeur cuve 200 mm

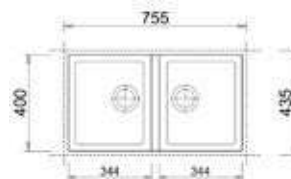

-  **ON7920ST-N1**
Nanostone Milk White
€ 549,00 / € 664,29
-  **ON7920ST-N6**
Nanostone Deep Black
€ 549,00 / € 664,29

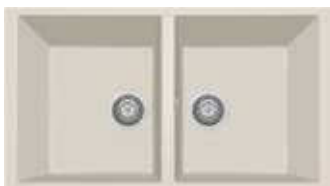

- Dimensions du meuble 800 mm
- Dimensions: 755 x 435 mm/
cuve: 340 + 340 x 400 mm
- Profondeur cuve 200 mm

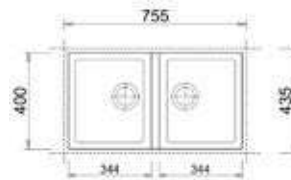

-  **ON7920ST-UG56**
Ultragranit Jasmine
€ 459,00 / € 555,39
-  **ON7920ST-UG70**
Ultragranit Nero Matt
€ 459,00 / € 555,39
-  **ON7920ST-UG72**
Ultragranit Tartufo
€ 459,00 / € 555,39
-  **ON7920ST-UG98**
Ultragranit Bianco
€ 459,00 / € 555,39



- Dimensions du meuble 800 mm
- Dimensions: 755 x 435 mm/
cuve: 340 + 340 x 400 mm
- Profondeur cuve 200 mm

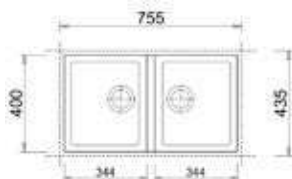

■ **ON7920ST-UM42**
Ultrametal Titanio
€ 459,00 / € 555,39

■ **ON7920ST-UM44**
Ultrametal Nero
€ 459,00 / € 555,39

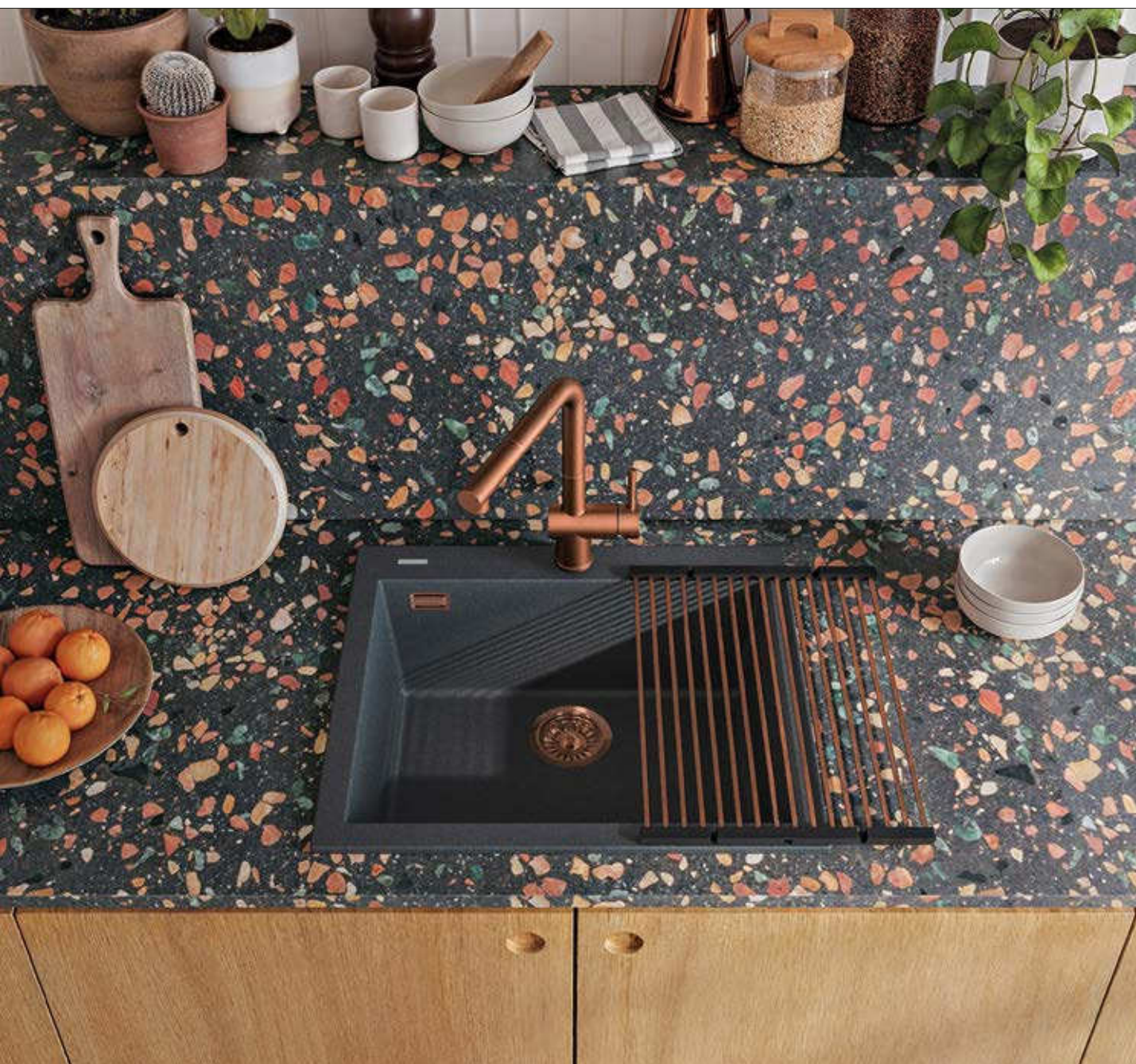



Franke Kubus sous plan en café crème.



Franke

évier

Expert en cuisine

En tant que fabricant mondialement reconnu d'évier, Franke propose une gamme unique qui fixe la référence en matière de design, de qualité et de fonctionnalité. Équipés des accessoires parfaitement adaptés, les éviers Franke répondent de manière exemplaire à toutes les exigences formulées sur et autour de la principale zone de travail de la cuisine.



L'article fait partie de la sélection principale Franke

5 / 10
ANS

Sur tous les éviers Franke en acier inoxydable, une garantie de 10 ans s'applique. Pour les éviers en Fragnerit & Fraceram, la garantie est de 5 ans. La garantie court à partir de la date d'achat et n'est valable que sur présentation d'une preuve d'achat officielle établissant sans équivoque la date d'achat.

Mythos MYX

- Acier inoxydable, épaisseur nominale 1mm
- Vidage automatique avec bouton-poussoir
- Avec couvercle de bonde en acier inoxydable
- Affleurant/Slimtop
- Livré, siphon inclus



- Dimensions du meuble 600mm
- Dimensions: 860 x 520mm
- Découpe Slimtop 846 x 506mm

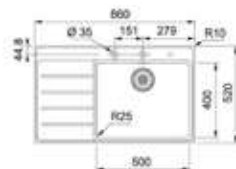

127.0635.640 / MYX211TLL1
Affleurant/Slimtop, égouttoir à gauche
€ 1.100,00 / € 1.331,00

127.0635.772 / MYX211TLR1
Affleurant/Slimtop, égouttoir à droite
€ 1.100,00 / € 1.331,00



- Dimensions du meuble 600mm
- Dimensions: 860 x 520mm
- Découpe Slimtop 846 x 506mm

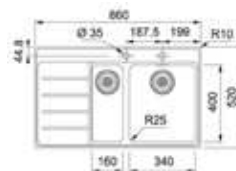

127.0635.773 / MYX251TLL1
Affleurant/Slimtop, égouttoir à gauche
€ 1.170,00 / € 1.415,70

127.0635.784 / MYX251TLR1
Affleurant/Slimtop, égouttoir à droite
€ 1.170,00 / € 1.415,70



- Dimensions du meuble 800mm
- Dimensions: 1160 x 520mm
- Découpe Slimtop 1146 x 506mm

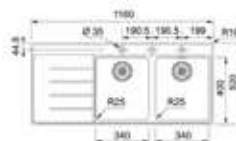

127.0635.785 / MYX221TLL1
Affleurant/Slimtop, égouttoir à gauche
€ 1.245,00 / € 1.506,45

127.0635.786 / MYX221TLR1
Affleurant/Slimtop, égouttoir à droite
€ 1.245,00 / € 1.506,45

Neptune NEX

- Acier inoxydable, épaisseur nominale 0,7mm
- Vidage manuel
- Encastrement ou montage affleurant/slimtop
- Livré, siphon inclus



- Dimensions du meuble 500mm
- Dimensions: 860 x 510mm (encastrable), 864 x 514mm (Slimtop)
- Découpe 840 x 490mm (encastrable), 855 x 506mm (Slimtop)

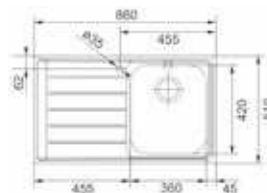

- Ⓚ **101.0166.770 / NEX611L1**
Encastrement, égouttoir à gauche
€ 460,00 / € 556,60
- Ⓚ **101.0166.771 / NEX611R1**
Encastrement, égouttoir à droite
€ 460,00 / € 556,60
- Ⓚ **127.0251.861 / NEX211L1**
Affleurant/Slimtop, égouttoir à gauche
€ 529,00 / € 640,09
- Ⓚ **127.0251.863 / NEX211R1**
Affleurant/Slimtop, égouttoir à droite
€ 529,00 / € 640,09



- Dimensions du meuble 600mm
- Dimensions: 1000 x 510mm (encastrable), 1004 x 514mm (Slimtop)
- Découpe 980 x 490mm (encastrable), 995 x 506mm (Slimtop)

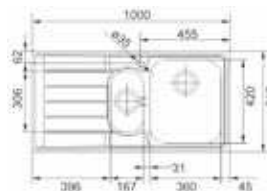

- Ⓚ **101.0166.774 / NEX651L1**
Encastrable, égouttoir à gauche
€ 531,00 / € 642,51
- Ⓚ **101.0166.775 / NEX651R1**
Encastrable, égouttoir à droite
€ 531,00 / € 642,51
- Ⓚ **127.0251.864 / NEX251L1**
Affleurant/Slimtop, égouttoir à gauche
€ 600,00 / € 726,00
- Ⓚ **127.0251.865 / NEX251R1**
Affleurant/Slimtop, égouttoir à droite
€ 600,00 / € 726,00



- Dimensions du meuble 800mm
- Dimensions: 1160 x 510mm (encastrable), 1164 x 514mm (Slimtop)
- Découpe 1140 x 490mm (encastrable), 1155 x 506mm (Slimtop)

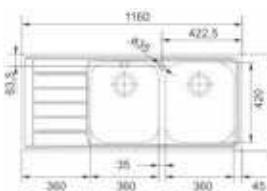

- Ⓚ **101.0166.772 / NEX621L1**
Encastrement, égouttoir à gauche
€ 563,00 / € 681,23
- Ⓚ **101.0166.773 / NEX621R1**
Encastrement, égouttoir à droite
€ 563,00 / € 681,23
- Ⓚ **127.0251.868 / NEX221L1**
Affleurant/Slimtop, égouttoir à gauche
€ 632,00 / € 764,72
- Ⓚ **127.0251.869 / NEX221R1**
Affleurant/Slimtop, égouttoir à droite
€ 632,00 / € 764,72

Spark SKX

- Acier inoxydable, épaisseur nominale 0,6mm
- Embouti en une seule pièce
- Vidage manuel
- Encastrement
- Livré avec siphon



- Dimensions du meuble 500mm
- Dimensions: 860 x 500mm
- Découpe 840 x 480mm



101.0314.746 / SKX6111
Réversible
€ 370,00 / € 447,70

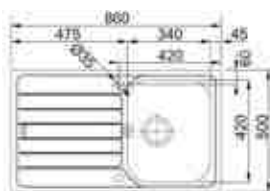

- Dimensions du meuble 600mm
- Dimensions: 1000 x 500mm
- Découpe 980 x 480mm



101.0314.747 / SKX6511
Réversible
€ 440,00 / € 532,40

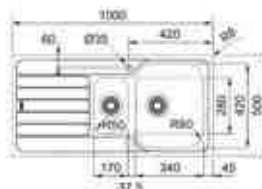

- Dimensions du meuble 800mm
- Dimensions: 1160 x 500mm
- Découpe 1140 x 480mm



101.0314.749 / SKX6211
Réversible
€ 469,00 / € 567,49

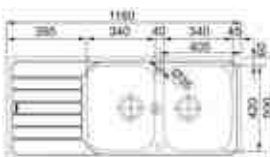

Antea AZX

- Acier inoxydable, épaisseur nominale 0,6mm
- Pressé en une seule pièce
- Vidage manuel
- Encastrable
- Siphon inclus



- Dimensions du meuble 500mm
- Dimensions: 860 x 500mm
- Découpe 840 x 480mm

101.0488.447 / AZX6111
Réversible
€ 234,00 / € 283,14

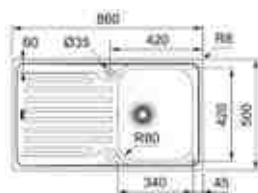

- Dimensions du meuble 600mm
- Dimensions: 1000 x 500mm
- Découpe 980 x 480mm

101.0488.448 / AZX6511
Réversible
€ 300,00 / € 363,00

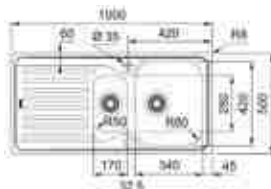

- Dimensions du meuble 800mm
- Dimensions: 1160 x 500mm
- Découpe 1140 x 480mm

101.0488.449 / AZX6211
Réversible
€ 326,00 / € 394,46

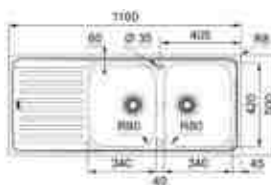

Flash FLX

- Acier inoxydable, épaisseur nominale 0,6mm
- Pressé en une seule pièce
- Vidage manuel
- À encastrer
- Siphon inclus



FRANKE ÉVIERS



- Dimensions du meuble 450mm
- Dimensions: 620 x 435 mm
- Découpe 600 x 480mm

101.0733.720 / FLX611621

Réversible
€ 261,00 / € 315,81

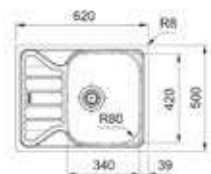

- Dimensions du meuble 600mm
- Dimensions: 1000 x 500mm
- Découpe 1000 x 500mm
- Uniquement pour les projets

101.0735.502 / FLX61178XL1

Réversible
€ 308,00 / € 372,68

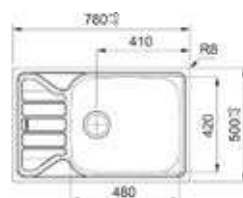

- Dimensions du meuble 450mm
- Dimensions: 860 x 500mm
- Découpe 840 x 480mm



101.0715.789 / FLX6111

Réversible
€ 275,00 / € 332,75

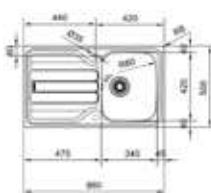



- Dimensions du meuble 600mm
- Dimensions: 1000 x 500mm
- Découpe 860 x 500mm

101.0733.751 / FLX6111001
Réversible
€ 320,00 / € 387,20

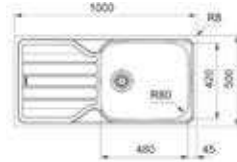

- Dimensions du meuble 600mm
- Dimensions: 1000 x 500mm
- Découpe 980 x 480mm

101.0715.790 / FLX6511
Réversible
€ 342,00 / € 413,82

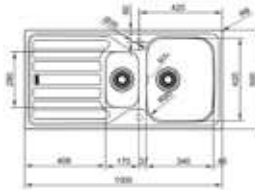

- Dimensions du meuble 800mm
- Dimensions: 1160 x 500mm
- Découpe 1140 x 480mm

101.0715.791 / FLX6211
Réversible
€ 369,00 / € 446,49

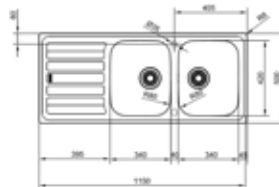

- Dimensions du meuble 450mm
- Dimensions: 620 x 435 mm
- Découpe 600 x 415mm
- Remplacement pour Eurostar ETX611-581

101.0730.327 / FLX611-62/441
Réversible
€ 185,00 / € 223,85

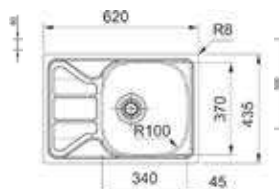



- Dimensions du meuble 450 mm
- Dimensions: 860 x 435mm
- Découpe 840x 415mm
- Remplacement de l'Euroset ESX6111

101.0730.328 / FLX611-78/441
Réversible
€ 195,00 / € 235,95



- Dimensions du meuble 450 mm
- Dimensions: 860 x 435mm
- Découpe 840x 415mm
- Remplace l'Euroset ESX6111

101.0730.326 / FLX611-86/441
Réversible
€ 200,00 / € 242,00

Spark SKX – Rondo ROX

- Acier inoxydable
- Bonde classique 3 1/2" - Vidage manuel
- Encastrable (SKX) ou montage affleurant/slimtop
- 10 ans de garantie



- Dimensions du meuble 450 mm
- Dimensions: 455 x 435mm
- Découpe 435x 415mm

101.0730.329 / SKX6101
Encastrable
€ 186,00 / € 225,06

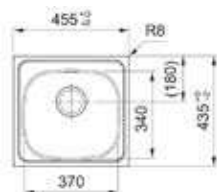

- Dimensions du meuble 450 mm
- Dimensions: 439 mm

127.0694.605 / ROX2103801
Affleurant/slimtop
€ 270,00 / € 326,70

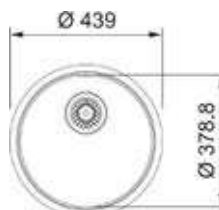

- Dimensions du meuble 450 mm
- Dimensions: 435 mm

**101.0695.710 /
ROX610/1103801**
Encastrable/sous plan
€ 256,50 / € 310,37

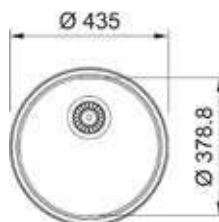

Mythos BXM

- Acier inoxydable
- Vidage manuel ou automatique
- Trop-plein intégré
- Sous-plan ou affleurant/slimtop



- Dimensions du meuble 500 mm
- Livré, siphon inclus
- Dimensions: 440 x 450 mm/ cuve 400 x 410 mm
- Découpe 410 x 420 mm (Slimtop)

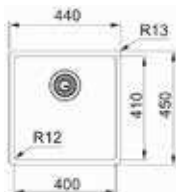

- **127.0674.537 / BXM210/110400AN1**
Anthracite vidage manuel
€ 1.697,50 / € 2.053,98
- **127.0650.362 / BXM210/110400ANA1**
Anthracite Vidage automatique
€ 1.757,50 / € 2.126,58
- **127.0674.582 / BXM210/110400GD1**
Or vidage manuel
€ 1.697,50 / € 2.053,98
- **127.0662.648 / BXM210/110400GDA1**
Or, Vidage automatique
€ 1.757,50 / € 2.126,58
- **127.0674.583 / BXM210/110400CP1**
Cuivre, Vidage manuel
€ 1.697,50 / € 2.053,98
- **127.0662.649 / BXM210/110400CPA1**
Cuivre, Vidage automatique
€ 1.757,50 / € 2.126,58



- Dimensions du meuble 600 mm
- Livré avec siphon
- Dimensions: 540 x 450 mm/ cuve 500 x 410 mm
- Découpe 510 x 420 mm (Slimtop)

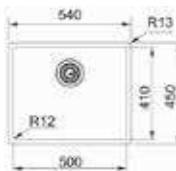

- **127.0672.129 / BXM210/110500AN1**
Anthracite vidage manuel
€ 1.840,00 / € 2.226,40
- **127.0650.363 / BXM210/110500ANA1**
Anthracite Vidage automatique
€ 1.900,00 / € 2.299,00
- **127.0674.362 / BXM210/110500GD1**
Or vidage manuel
€ 1.840,00 / € 2.226,40
- **127.0662.540 / BXM210/110500GDA1**
Or, Vidage automatique
€ 1.900,00 / € 2.299,00
- **127.0674.363 / BXM210/110500CP1**
Cuivre, Vidage manuel
€ 1.840,00 / € 2.226,40
- **127.0662.642 / BXM210/110500CPA1**
Cuivre, Vidage automatique
€ 1.900,00 / € 2.299,00



- Dimensions du meuble 700 mm
- Livré avec siphon
- Dimensions: 725 x 450 mm/ cuve 685 x 410 mm
- Découpe 695 x 420 mm (Slimtop)

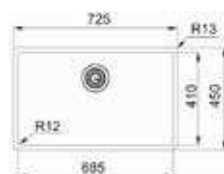

- **127.0674.440 / BXM210/110680AN1**
Anthracite vidage manuel
€ 2.125,00 / € 2.571,25
- **127.0650.364 / BXM210/110680ANA1**
Anthracite Vidage automatique
€ 2.185,00 / € 2.643,85
- **127.0674.533 / BXM210/110680GD1**
Or vidage manuel
€ 2.125,00 / € 2.571,25
- **127.0662.643 / BXM210/110680GDA1**
Or, Vidage automatique
€ 2.185,00 / € 2.643,85
- **127.0674.535 / BXM210/110680CP1**
Cuivre, Vidage manuel
€ 2.125,00 / € 2.571,25
- **127.0662.644 / BXM210/110680CPA1**
Cuivre, Vidage automatique
€ 2.185,00 / € 2.643,85

Mythos MYX

- Acier inoxydable, épaisseur nominale 1mm
- Rayon des cuves 25 embouti
- Bonde emboutie dans le fond de la cuve (Franke bonde intégrée)
- Sous-plan ou affleurant/slimtop



- Dimensions du meuble 800mm
- Siphon à vidager séparément
- Dimensions: 590 x 440mm / cuve 550 x 400mm

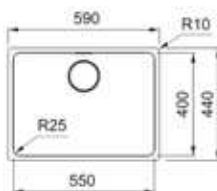

122.0606.981 / MYX1105501
Sous-plan - Vidage automatique
€ 730,00 / € 883,30



122.0717.425 / MYX110550M1
Sous-plan - Vidage manuel
€ 670,00 / € 810,70



127.0607.054 / MYX2105501
Affleurant/Slimtop, Vidage automatique
€ 830,00 / € 1.004,30



127.0717.435 / MYX210550M1
Affleurant/Slimtop, Vidage manuel
€ 770,00 / € 931,70



- Dimensions du meuble 600 mm
- Commander toujours le siphon séparément
- Dimensions: 540 x 440 mm / cuve 500 x 400 mm

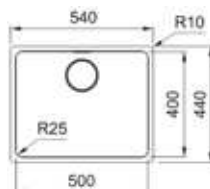

122.0606.979 / MYX1105001
Sous-plan - Vidage automatique
€ 730,00 / € 883,30



122.0717.424 / MYX110500M1
Sous-plan - Vidage manuel
€ 670,00 / € 810,70



127.0607.053 / MYX2105001
Affleurant/Slimtop, Vidage automatique
€ 830,00 / € 1.004,30



127.0717.434 / MYX210500M1
Affleurant/Slimtop, Vidage manuel
€ 770,00 / € 931,70



- Dimensions du meuble 600 mm
- Siphon toujours à vidager séparément
- Dimensions: 490 x 440 mm / cuve 450 x 400 mm

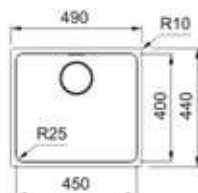

122.0606.977 / MYX1104501
Sous-plan - Vidage automatique
€ 679,50 / € 822,20



122.0717.423 / MYX110450M1
Sous-plan - Vidage manuel
€ 619,50 / € 749,60



127.0607.052 / MYX2104501
Affleurant/Slimtop, Vidage automatique
€ 780,00 / € 943,80



127.0717.433 / MYX210450M1
Affleurant/Slimtop, Vidage manuel
€ 720,00 / € 871,20



- Dimensions du meuble 450mm
- Siphon toujours à vidager séparément
- Dimensions: 380 x 440mm / cuve 340 x 400mm

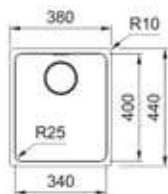

- Ⓚ **122.0606.976 / MYX1103401**
Sous-plan - Vidage automatique
€ 629,50 / € 761,70
- Ⓚ **122.0717.422 / MYX110340M1**
Sous-plan - Vidage manuel
€ 569,50 / € 689,10
- Ⓚ **127.0607.051 / MYX2103401**
Affleurant/Slimtop, Vidage automatique
€ 730,00 / € 883,30
- Ⓚ **127.0717.432 / MYX210340M1**
Affleurant/Slimtop, Vidage manuel
€ 670,00 / € 810,70



- Dimensions du meuble 300mm
- Siphon toujours à vidager séparément
- Dimensions: 200 x 440mm / cuve 160 x 400mm

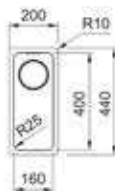

- Ⓚ **122.0606.972 / MYX110160M1**
Sous-plan - Vidage manuel
€ 469,00 / € 567,49



- Dimensions du meuble 800mm
- Livré avec siphon
- Dimensions: 745 x 440mm / cuve 340-340 x 400mm

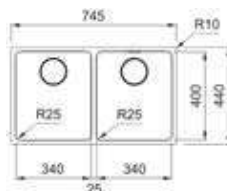

- Ⓚ **122.0607.030 / MYX12034341**
Sous-plan - Vidage automatique
€ 1.265,50 / € 1.531,26
- Ⓚ **122.0717.431 / MYX1203434M1**
Sous-plan - Vidage manuel
€ 1.205,50 / € 1.458,66



- Dimensions du meuble 600 mm
- Livré avec siphon
- Dimensions : 555 x 430 mm / cuve 340-160 x 400 mm

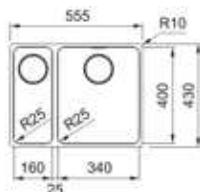

- Ⓚ **122.0606.993 / MYX1603416L1**
Grande cuve à gauche / sous plan - Vidage automatique
€ 1.038,00 / € 1.255,98
- Ⓚ **122.0717.428 / MYX1603416LM1**
Grande cuve à gauche / sous plan - Vidage manuel
€ 1.038,00 / € 1.255,98
- Ⓚ **122.0606.987 / MYX1603416R1**
Grande cuve à droite / sous plan - Vidage automatique
€ 1.098,00 / € 1.328,58
- Ⓚ **122.0717.427 / MYX1603416RM1**
Grande cuve à droite / sous plan - Vidage manuel
€ 1.038,00 / € 1.255,98

Box BXX

- Acier inoxydable, épaisseur nominale 1,00mm
- Bonde emboutie dans le fond de la cuve (Franke bonde intégrée)
- Vidage manuel
- Cuves rayon 12 soudés
- Sous-plan ou montage affleurant/slimtop



- Dimensions du meuble 800mm
- Livré avec siphon
- Dimensions: 740 x 450mm / cuves 2x 340 x 410mm

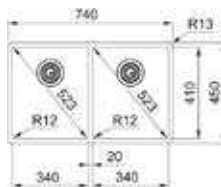

127.0390.406 / BXX220/1201
Affleurant/Slimtop -
Sous-plan

€ 1.035,00 / € 1.252,35



- Dimensions du meuble 600mm
- Fourni avec siphon
- Dimensions: 560 x 450mm / cuve 340-160 x 410mm

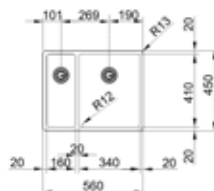

127.0560.827 / BXX260/160L1
Affleurant/Slimtop -
Sous-plan - Grande cuve gauche

€ 891,50 / € 1.078,72

127.0390.405 / BXX260/160R1
Affleurant/Slimtop -
Sous-plan - Grande cuve droite

€ 891,50 / € 1.078,72



- Dimensions du meuble 550/600mm
- Siphon toujours à vidager séparément
- Dimensions: 540 x 450mm / cuve 500 x 410mm

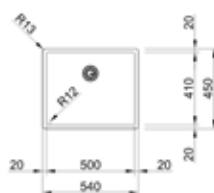

127.0390.403 / BXX210/1105001

Affleurant/Slimtop -
Sous-plan

€ 575,00 / € 695,75



- Dimensions du meuble 500/550mm
- Siphon à vidager séparément
- Dimensions: 490 x 450mm / cuve 450 x 410mm

**127.0390.402 /
BXX210/1104501**
Affleurant/Slimtop -
Sous-plan
€ 532,00 / € 643,72

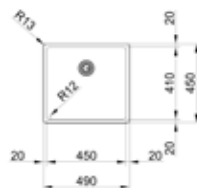

- Dimensions du meuble 450/500mm
- Siphon à vidager toujours séparément
- Dimensions: 440 x 450mm / cuve 400 x 410mm

**127.0390.401 /
BXX210/1104001**
Affleurant/Slimtop -
Sous-plan
€ 532,00 / € 643,72

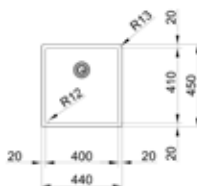

- Dimensions du meuble 400/450 mm
- Siphon à vidager séparément
- Dimensions: 380 x 450 mm / cuve 340 x 410 mm

**127.0390.330 /
BXX210/1103401**
Affleurant/Slimtop - Sous-
plan
€ 489,00 / € 591,69

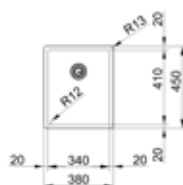

- Dimensions du meuble 300 mm
- Siphon à vidager séparément
- Dimensions: 200 x 450 mm / cuve 160 x 410 mm

**127.0390.329 /
BXX210/1101601**
Affleurant/Slimtop -
Sous-plan
€ 402,50 / € 487,03

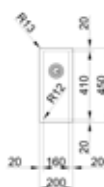

Largo LAX

- Acier inoxydable, épaisseur nominale 0,95 mm
- Bonde emboutie dans le fond du bac (Franke bonde intégrée)
- Vidage manuel
- Rayons des cuves 50 emboutis
- Sous-plan



- Dimensions du meuble 600 mm
- Livré avec siphon
- Dimensions: 575 x 420 mm

122.0250.406 / LAX160DL1
Grande cuve gauche
€ 725,50 / € 877,86

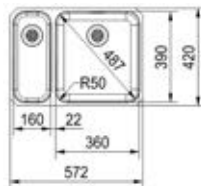

- Dimensions du meuble 600 mm
- Livré avec siphon
- Dimensions: 575 x 420 mm

122.0250.405 / LAX160DR1
Grande cuve à droite
€ 725,50 / € 877,86

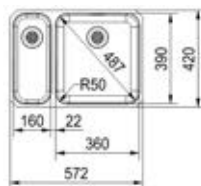

- Dimensions du meuble 550 mm
- Siphon à commander séparément
- Dimensions: 524 x 374mm / cuve 500 x 350 mm

122.0250.400 / LAX1105001
Sous-plan
€ 468,00 / € 566,28

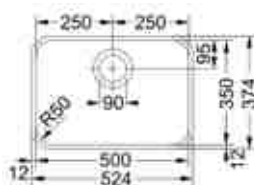



- Dimensions du meuble 500mm
- Siphon toujours à commander séparément
- Dimensions: 470 x 415mm / cuve 445 x 390mm

122.0250.402 / LAX1104501

Sous-plan
€ 433,00 / € 523,93



- Dimensions du meuble 450 mm
- Siphon à commander séparément
- Dimensions: 384 x 414mm / cuve 360 x 390 mm

122.0250.403 / LAX1103601

Sous-plan
€ 398,00 / € 481,58



- Dimensions du meuble 200mm
- Siphon toujours à commander séparément
- Dimensions: 184 x 414mm / cuve 160 x 390mm

112.0250.404 / LAX110160D1

Sous-plan
€ 327,50 / € 396,28

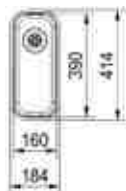

Smart SRX

- Acier inoxydable, épaisseur nominale 0,80mm
- Bonde classique 3 1/2" - Vidage manuel
- Rayon des cuve 60 embouti
- Sous-plan
- Remplaçant pour Ariane (gamme ARX)



- Dimensions du meuble 600 mm
- Livré avec siphon
- Dimensions: 580 x 450 mm

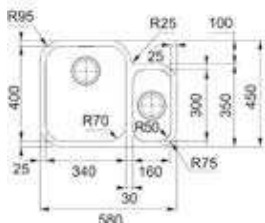

122.0736.221 / SRX160L1
Grande cuve à gauche
€ 412,00 / € 498,52

122.0736.222 / SRX160R1
Grande cuve à droite
€ 412,00 / € 498,52



- Dimensions du meuble 900 mm
- Livré avec siphon
- Dimensions: 762 x 447mm

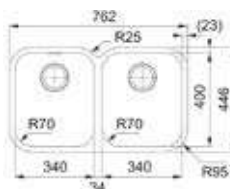

122.0736.224 / SRX1201
Sous-plan
€ 482,00 / € 583,22



- Dimensions du meuble 600 mm
- Siphon à commander toujours séparément
- Dimensions: 541x 441mm / cuve 500 x 400 mm

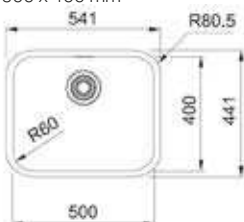

122.0736.150 / SRX1105001
Sous-plan
€ 238,00 / € 287,98

127.0694.607 / SRX2105001
Affleurant/Slimtop
€ 279,00 / € 337,59



- Dimensions du meuble 500 mm
- Commander toujours le siphon séparément
- Dimensions: 482x 432mm / cuve 450 x 400 mm

K 122.0736.149 / SRX1104501
Sous-plan
€ 238,00 / € 287,98

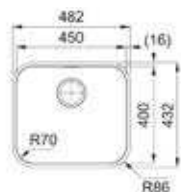

- Dimensions du meuble 500 mm
- Siphon à commander toujours séparément
- Dimensions: 427 x 427mm / cuve 399 x 399mm

K 122.0736.148 / SRX1104001
Sous-plan
€ 217,00 / € 262,57

K 127.0694.606 / SRX2104001
Affleurant/Slimtop
€ 258,00 / € 312,18

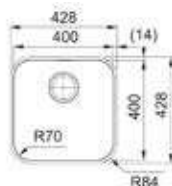

- Dimension du meuble 450 mm
- Siphon à commander séparément
- Dimensions: 368 x 428mm / cuve 341 x 401mm

K 122.0736.147 / SRX1103401
Sous-plan
€ 217,00 / € 262,57

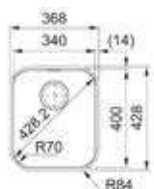

Maris MRX

- Acier inoxydable, épaisseur nominale 0,80mm
- Bonde classique 3 1/2"
- Vidage manuel
- Rayon des cuves 16 embouti
- Sous-structure



- Dimensions du meuble 900mm
- Livré, siphon inclus
- Dimensions: 865 x 440mm

122.0535.163 / MRX1201
Sous-plan
€ 825,00 / € 998,25

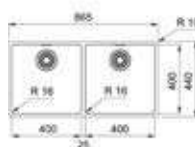

- Dimensions du meuble 800mm (sous plan), 600mm (Slimtop)
- Livré avec siphon
- Dimensions: 595 x 440mm (Sous-plan), 591 x 436 mm (Slimtop)
- Découpe 565 x 410mm (Slimtop)

122.0568.209 / MRX160L1
Sous-plan, grande cuve à gauche
€ 682,00 / € 825,22

122.0568.208 / MRX160R1
Sous-plan, grande cuve à droite
€ 682,00 / € 825,22

127.0568.335 / MRX260L1
Affleurant/Slimtop, grande cuve à gauche
€ 748,00 / € 905,08

1270568335 / MRX260R1
Affleurant/Slimtop, grande cuve à droite
€ 748,00 / € 905,08

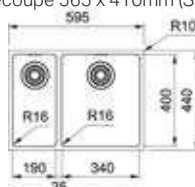

- Dimensions du meuble 800mm (sous plan), 600mm (Slimtop)
- Livré, siphon inclus
- Dimensions: 740 x 440mm

122.0635.633 / MRX1107001
Sous-plan
€ 506,00 / € 612,26

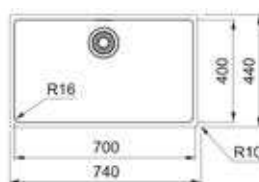



- Dimensions du meuble 600mm
- Siphon à commander séparément
- Dimensions: 540 x 440mm / cuve 500 x 400mm



122.0535.162 / MRX1105001

Sous-plan
€ 440,00 / € 532,40

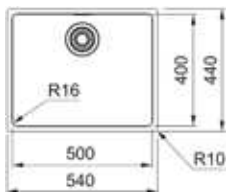

- Dimensions du meuble 500mm
- Siphon à commander séparément
- Dimensions: 440 x 440mm / cuve 400 x 400mm



122.0535.161 / MRX1104001

Sous-plan
€ 407,00 / € 492,47

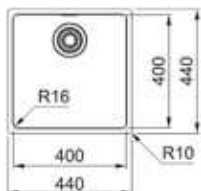

- Dimension du meuble 450mm
- Siphon à commander séparément
- Dimensions: 380 x 440mm / cuve 340 x 400mm



122.0535.110 / MRX1103401

Sous-plan
€ 374,00 / € 452,54

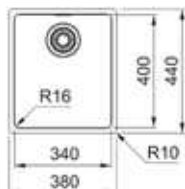

- Dimensions du meuble 300mm
- Siphon toujours à commander séparément
- Dimensions: 230 x 440mm / cuve 190 x 400mm



122.0568.207 / MRX1101901

Sous-plan
€ 341,00 / € 412,61

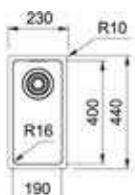

Base BFG

- Fragranit+, traité avec Sanitized
- Classique bonde 3 1/2"
- Vidage manuel
- Trop-plein intégré
- Encastrement
- Livré avec siphon



- Dimensions du meuble 450mm
- Dimensions: 780 x 500mm

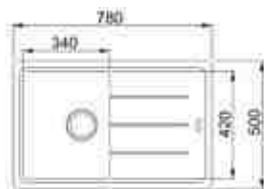

- **114.0607.122 / BFG611OX1**
Onyx
€ 470,00 / € 568,70
- Ⓚ ■ **114.0668.824 / BFG611MB1**
Noir mat
€ 470,00 / € 568,70
- Ⓚ ■ **114.0714.255 / BFG611LG1**
Gris ardoise
€ 470,00 / € 568,70
- Ⓚ ■ **114.0279.449 / BFG611MW1**
Blanc métallique
€ 470,00 / € 568,70
- Ⓚ ■ **114.0279.431 / BFG611KR1**
Café au lait
€ 470,00 / € 568,70
- **114.0610.886 / BFG611SG1**
Gris pierre
€ 470,00 / € 568,70



- Dimensions du meuble 600mm
- Dimensions: 970 x 500mm

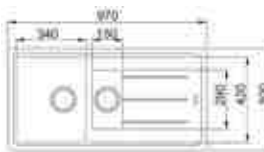

- **114.0607.123 / BFG651OX1**
Onyx
€ 587,50 / € 710,88
- Ⓚ ■ **114.0668.826 / BFG651MB1**
Noir mat
€ 587,50 / € 710,88
- Ⓚ ■ **114.0714.256 / BFG651LG1**
Gris ardoise
€ 587,50 / € 710,88
- Ⓚ ■ **114.0279.452 / BFG651MW1**
Blanc métallique
€ 587,50 / € 710,88
- Ⓚ ■ **114.0279.432 / BFG651KR1**
Crème café
€ 587,50 / € 710,88
- **114.0610.890 / BFG651SG1**
Gris pierre
€ 587,50 / € 710,88



- Dimensions du meuble 800mm
- Dimensions: 1160 x 500mm

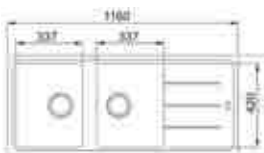

- **114.0607.124 / BFG621OX1**
Onyx
€ 658,00 / € 796,18
- Ⓚ ■ **114.0668.827 / BFG621MB1**
Noir mat
€ 658,00 / € 796,18
- Ⓚ ■ **114.0714.257 / BFG621LG1**
Gris ardoise
€ 658,00 / € 796,18
- Ⓚ ■ **114.0279.455 / BFG621MW1**
Blanc métallique
€ 658,00 / € 796,18
- Ⓚ ■ **114.0279.433 / BFG621KR1**
Crème café
€ 658,00 / € 796,18
- **114.0610.902 / BFG621SG1**
Gris pierre
€ 658,00 / € 796,18

Antea AZG

- Fragranit+, traité avec Sanitized
- Bonde classique 3 1/2"
- Vidage manuel
- Trop-plein intégré
- Encastré
- Fourni siphon inclus



- Dimensions du meuble 500mm
- Dimensions: 860 x 500mm

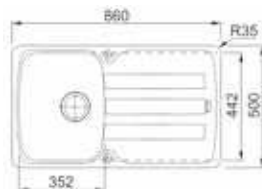

- **114.0607.125 / AZG611OX1**
Onyx
€ 396,00 / € 479,16
- **114.0668.881 / AZG611MB1**
Noir mat
€ 396,00 / € 479,16
- **114.0492.386 / AZG611SG1**
Gris pierre
€ 396,00 / € 479,16
- **114.0492.382 / AZG611MW1**
Blanc métal
€ 396,00 / € 479,16
- **114.0492.379 / AZG611KR1**
Café au lait
€ 396,00 / € 479,16
- **114.0714.258 / AZG611LG1**
Gris ardoise
€ 396,00 / € 479,16



- Dimensions du meuble 600mm
- Dimensions: 970 x 500mm

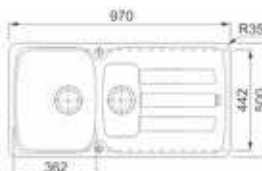

- **114.0607.126 / AZG651OX1**
Onyx
€ 485,00 / € 586,85
- **114.0668.882 / AZG651MB1**
Noir mat
€ 485,00 / € 586,85
- **114.0492.395 / AZG651SG1**
Gris pierre
€ 485,00 / € 586,85
- **114.0492.392 / AZG651MW1**
Blanc métallisé
€ 485,00 / € 586,85
- **114.0492.388 / AZG651KR1**
Crème café
€ 485,00 / € 586,85
- **114.0714.259 / AZG651LG1**
Gris ardoise
€ 485,00 / € 586,85



- Dimensions du meuble 800mm
- Dimensions: 1160 x 500mm

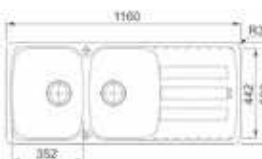

- **114.0607.127 / AZG621OX1**
Onyx
€ 544,50 / € 658,85
- **114.0668.883 / AZG621MB1**
Noir mat
€ 544,50 / € 658,85
- **114.0492.460 / AZG621SG1**
Gris pierre
€ 544,50 / € 658,85
- **114.0492.458 / AZG621MW1**
Blanc métallique
€ 544,50 / € 658,85
- **114.0492.397 / AZG621KR1**
Crème café
€ 544,50 / € 658,85
- **114.0714.260 / AZG621LG1**
Gris ardoise
€ 544,50 / € 658,85

Sirius SID 2.0

- Tectonite
- Bonde classique 3 1/2"
- Vidage manuel
- Résistant aux chocs et aux impacts, résistant aux UV et à l'abrasion
- Résistant aux hautes températures (300°C)
- À encastrer



- Dimensions du meuble 600 mm
- Livré avec siphon
- Dimensions: 1000 x 500 mm
- À encastrer

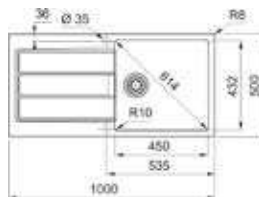

- **143.0638.445 / S2D611ZW1**
Noir
€ 299,00 / € 361,79
- **143.0717.392 / S2D611PW1**
Blanc polaire
€ 299,00 / € 361,79



- Dimensions du meuble 600 mm
- Livré avec siphon
- Dimensions: 1000 x 500 mm
- À encastrer

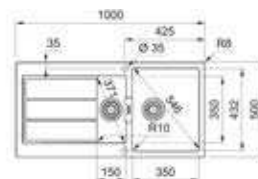

- **143.0635.528 / S2D651ZW1**
Noir
€ 358,50 / € 433,79
- **143.0717.393 / S2D651PW1**
Blanc polaire
€ 358,50 / € 433,79



- Dimensions du meuble 800 mm
- Livré avec siphon
- Dimensions: 1160 x 500 mm
- À encastrer

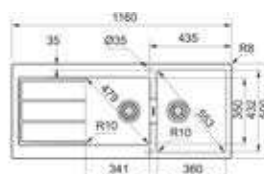

- **143.0635.529 / S2D621ZW1**
Noir
€ 403,50 / € 488,24
- **143.0717.394 / S2D621PW1**
Blanc polaire
€ 403,50 / € 488,24

Orion OID

- Tectonite
- Bonde classique 3 1/2" - noir mat
- Résistant aux chocs et aux impacts, UV résistant et résistant à l'abrasion
- Résistant à des températures élevées (300°C)
- À encastrer



- Dimensions du meuble 600 mm
- Livré avec siphon
- Dimensions: 940 x 510 mm
- À encastrer

■ **143.0755.090 / OID61194ZW1**
Noir
€ 319,00 / € 385,99

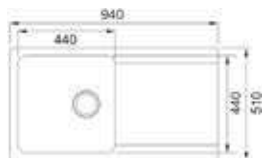

- Dimensions du meuble 600 mm
- Livré avec siphon
- Dimensions: 1000 x 510 mm
- À encastrer

■ **143.0755.095 / OID651ZW1**
Noir
€ 383,00 / € 463,43

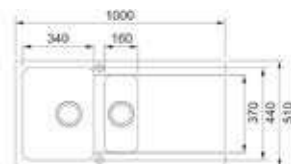

- Dimensions du meuble 800 mm
- Livré avec siphon
- Dimensions: 1160 x 510 mm
- À encastrer

■ **143.0755.100 / OID621ZW1**
Noir
€ 423,00 / € 511,83

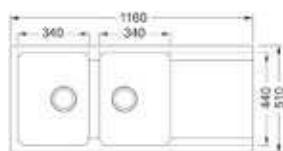

Sirius SID

- Tectonite
- Bonde classique 3 1/2" - Vidage manuel
- Résistant aux chocs et aux impacts, résistant aux UV et résistant à l'abrasion
- Résistant aux hautes températures (300°C)
- Sous-plan



- Dimensions du meuble 600 mm
- Livré avec siphon
- Dimensions: 560 x 440 mm / cuve 340-160 x 410 mm
- Grandes cuve toujours à gauche

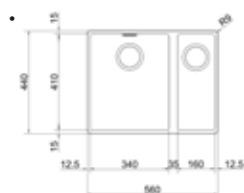

■ **125.0352.889 / SID160DZW1**
Noir
€ 349,00 / € 422,29

■ **144.0662.282 / SID160DPW1**
Blanc polaire
€ 349,00 / € 422,29



- Dimensions du meuble 450 mm
- Siphon à vidager séparément
- Dimensions: 365 x 440 mm / cuve 340 x 410 mm
- Sous-plan



■ **125.0352.881 / SID110340ZW1**
Noir
€ 191,50 / € 231,72

■ **144.0662.287 / SID110340PW1**
Blanc polaire
€ 191,50 / € 231,72



- Dimensions du meuble 300 mm
- Siphon à vidager séparément
- Dimensions: 185 x 440 mm / cuve 160 x 410 mm
- Sous-plan

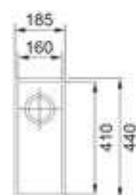

■ **125.0352.847 / SID110160ZW1**
Noir
€ 157,50 / € 190,58

■ **144.0717.395 / SID110160PW1**
Blanc polaire
€ 157,50 / € 190,58

Sirius SID avec plage de robinetterie

- Tectonite
- Bonde classique 3 1/2"
- Vidage manuel
- Résistant aux chocs et aux impacts, Résistant aux UV et à l'abrasion
- Résistant aux hautes températures (300°C)
- Encastrable



- Dimensions du meuble 450 mm
- Livré avec siphon
- Dimensions: 430 x 530 mm / cuve 365 x 378 mm
- À encastrer



■ **143.0714.215 / SID610360ZW1**
Noir
€ 275,50 / € 333,36

■ **143.0717.401 / SID610360PW1**
Blanc polaire
€ 275,50 / € 333,36



- Dimensions du meuble 600 mm
- Livré avec siphon
- Dimensions: 560 x 530 mm / cuve 490 x 370 mm
- À encastrer

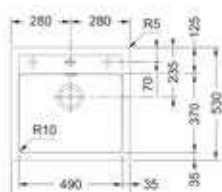

■ **143.0714.216 / SID610490ZW1**
Noir
€ 292,50 / € 353,93

■ **143.0717.379 / SID610490PW1**
Blanc polaire
€ 292,50 / € 353,93

▶
**BON
À
SAVOIR**

Vous pouvez **demandeur une intervention technique** auprès du service après-vente de Franke via notre site web:
<https://ourea.kitchenware.be/fr/service/intervention-technique/franke/>.
Gardez aussi la **facture d'achat originale** au nom du client final à portée de main car c'est la date qui compte comme début de la période de garantie pour Franke

Kubus KXX

- Fraceram
- Bonde classique 3 1/2"
- Vidage manuel
- Ttrop-plein intégré
- Sous-plan
- La découpe doit être mesurée directement sur le produit



- Dimensions du meuble 600 mm
- Fourni avec siphon
- Dimensions: 545 x 454mm / cuve 370-120 x 400 mm
- Sous-plan

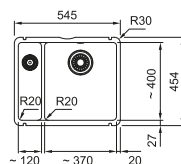

126.0736.261 / KXX160DWI1
Blanc
€ 1.292,00 / € 1.563,32

126.0736.262 / KXX160DMG1
Magnolia
€ 1.292,00 / € 1.563,32

126.0736.263 / KXX160DOX1
Onyx
€ 1.292,00 / € 1.563,32

126.0736.264 / KXX160DACM1
Anthracite mat
€ 1.292,00 / € 1.563,32



- Dimensions du meuble 600 mm
- Siphon à vidager séparément
- Dimensions: 545 x 454mm / cuve 505 x 400 mm
- Sous-plan



126.0736.253 / KXX110510WI1
Blanc
€ 817,00 / € 988,57

126.0736.254 / KXX110510MG1
Magnolia
€ 817,00 / € 988,57

126.0736.255 / KXX110510OX1
Onyx
€ 817,00 / € 988,57

126.0736.256 / KXX110510ACM1
Anthracite mat
€ 817,00 / € 988,57



- Dimensions du meuble 500 mm
- Siphon à vidager séparément
- Dimensions: 445 x 454mm / cuve 405 x 400 mm
- Sous-plan

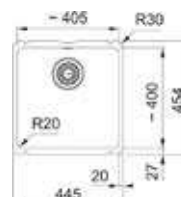

126.0735.128 / KXX110410WI1
Blanc
€ 760,00 / € 919,60

126.0735.179 / KXX110410MG1
Magnolia
€ 760,00 / € 919,60

126.0735.181 / KXX110410OX1
Onyx
€ 760,00 / € 919,60

126.0735.182 / KXX110410ACM1
Anthracite mat
€ 760,00 / € 919,60

Kubus 2.0 KNG

- Fragranit+, traité avec Sanitized
- Bonde classique 3 1/2"
- Vidage automatique
- KNG avec cache du bonde en acier inoxydable
- Trop-plein intégré
- Sous-plan



- Dimensions du meuble 900 mm
- Livré avec siphon
- Dimensions : 760 x 460 mm / cuve 460-210 x 420 mm
- Grande cuve toujours à gauche

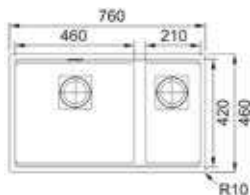

- **125.0535.887 / KNG120OX1**
Onyx
€ 1.017,50 / € 1.231,18
- **125.0535.889 / KNG120MW1**
Métal blanc
€ 1.017,50 / € 1.231,18
- **125.0535.891 / KNG120SG1**
Gris pierre
€ 1.017,50 / € 1.231,18
- **125.0638.677 / KNG120KR1**
Crème café
€ 1.017,50 / € 1.231,18
- **125.0635.480 / KNG120MB1**
Noir mat
€ 1.017,50 / € 1.231,18
- **125.0714.234 / KNG120LG1**
Gris ardoise
€ 1.017,50 / € 1.231,18



- Dimensions du meuble 600 mm
- Siphon toujours à commander séparément
- Dimensions: 560 x 460 mm / cuve 520 x 420 mm

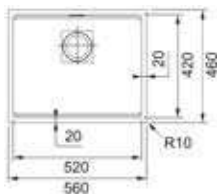

- **125.0535.599 / KNG110520OX1**
Onyx
€ 598,50 / € 724,19
- **125.0535.600 / KNG110520MW1**
Blanc métal
€ 598,50 / € 724,19
- **125.0535.612 / KNG110520SG1**
Gris pierre
€ 598,50 / € 724,19
- **125.0638.375 / KNG110520KR1**
Crème café
€ 598,50 / € 724,19
- **125.0635.478 / KNG110520MB1**
Noir mat
€ 598,50 / € 724,19
- **125.0714.234 / KNG120LG1**
Gris ardoise
€ 1.017,50 / € 1.231,18



- Dimension du meuble 450 mm
- Siphon à commander séparément
- Dimensions: 410 x 460 mm / cuve 370 x 420 mm

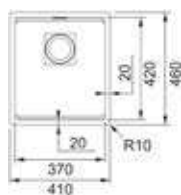

- **125.0535.594 / KNG110370OX1**
Onyx
€ 553,50 / € 669,74
- **125.0535.595 / KNG110370MW1**
Blanc métallique
€ 553,50 / € 669,74
- **125.0535.596 / KNG110370SG1**
Gris pierre
€ 553,50 / € 669,74
- **125.0638.373 / KNG110370KR1**
Crème café
€ 553,50 / € 669,74
- **125.0635.477 / KNG110370MB1**
Noir mat
€ 553,50 / € 669,74
- **125.0714.230 / KNG110370LG1**
Gris ardoise
€ 553,50 / € 669,74

Kubus 2.0 KNG PRO - Sous-plan

- Fragranit+, traité avec Sanitized
- Bonde classique 3 1/2" - Vidage manuel
- KNG avec cache de bonde en acier inoxydable
- Livré avec 3 accessoires: planche à découper, bac d'égouttage et tapis d'égouttage
- Sous-plan



- Dimensions du meuble 900 mm
- Livré avec siphon
- Dimensions: 760 x 460 mm / cuve 460-210 x 420 mm
- Grandes cuve toujours à gauche

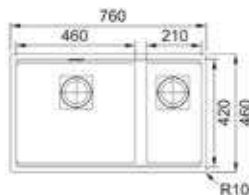

- **125.0752.411 / KNG120720OXA1**
Onyx
€ 1.318,00 / € 1.594,78
- **125.0752.397 / KNG120720MWA1**
Métal blanc
€ 1.318,00 / € 1.594,78
- **125.0752.399 / KNG120720SGA1**
Gris pierre
€ 1.318,00 / € 1.594,78
- **125.0752.398 / KNG120720KRA1**
Crème café
€ 1.318,00 / € 1.594,78
- **125.0752.412 / KNG120720MBA1**
Noir mat
€ 1.318,00 / € 1.594,78
- **125.0714.234 / KNG120LGA1**
Gris ardoise
€ 1.017,50 / € 1.231,18



- Dimension du meuble 600 mm
- Siphon à commander séparément
- Dimensions: 560 x 460 mm / cuve 520 x 420 mm

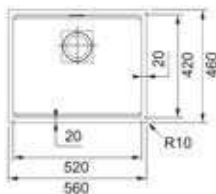

- **125.0752.417 / KNG110520OXA**
Onyx
€ 899,00 / € 1.087,79
- **125.0752.413 / KNG110520MWA1**
Blanc métal
€ 899,00 / € 1.087,79
- **125.0752.415 / KNG110520SGA1**
Gris pierre
€ 899,00 / € 1.087,79
- **125.0752.414 / KNG110520KRA1**
Crème café
€ 899,00 / € 1.087,79
- **125.0752.418 / KNG110520MBA1**
Noir mat
€ 899,00 / € 1.087,79
- **125.0752.416 / KNG110520LGA1**
Gris ardoise
€ 899,00 / € 1.087,79



- Dimensions du meuble 450 mm
- Siphon toujours à commander séparément
- Dimensions: 410 x 460 mm / cuve 370 x 420 mm

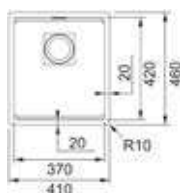

- **125.0752.423 / KNG110370OXA1**
Onyx
€ 854,00 / € 1.033,34
- **125.0752.419 / KNG110370MWA1**
Blanc métallique
€ 854,00 / € 1.033,34
- **125.0752.421 / KNG110370SGA1**
Gris pierre
€ 854,00 / € 1.033,34
- **125.0752.420 / KNG110370KRA1**
Crème café
€ 854,00 / € 1.033,34
- **125.0752.424 / KNG110370MBA1**
Noir mat
€ 854,00 / € 1.033,34
- **125.0714.230 / KNG110370LGA1**
Gris ardoise
€ 553,50 / € 669,74

Kubus 2.0 KNG PRO - ENCASTRÉ

- Fragranit+, traité avec Sanitized
- Bonde classique 3 1/2" - Vidage manuel
- KNG avec cache-bonde en acier inoxydable
- Fourni avec 3 accessoires: planche à découper, bac égouttoir et tapis d'égouttage
- À encastrer



- Dimensions du meuble 800 mm
- Livré avec siphon
- Dimensions : 790 x 510 x 220 mm / cuve 734 x 400 mm

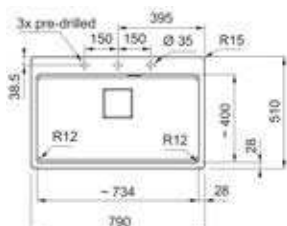

- **114.0750.037 / KNG610730OX1**
Onyx
€ 1.109,00 / € 1.341,89
- **114.0750.033 / KNG610730MW1**
Blanc métallique
€ 1.109,00 / € 1.341,89
- **114.0750.035 / KNG610730SG1**
Gris pierre
€ 1.109,00 / € 1.341,89
- **114.0750.034 / KNG610730KR1**
Crème café
€ 1.109,00 / € 1.341,89
- **114.0750.038 / KNG610730MB1**
Noir mat
€ 1.109,00 / € 1.341,89
- **114.0750.036 / KNG610730LG1**
Gris ardoise
€ 1.109,00 / € 1.341,89



- Dimensions du meuble 600 mm
- Livré avec siphon
- Dimensions: 590 x 510 mm / cuve 534 x 400 mm

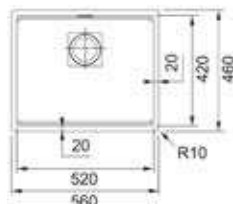

- **114.0750.031 / KNG610530OX1**
Onyx
€ 1.039,00 / € 1.257,19
- **114.0750.027 / KNG610530MW1**
Blanc métallique
€ 1.039,00 / € 1.257,19
- **114.0750.029 / KNG610530SG1**
Gris pierre
€ 1.039,00 / € 1.257,19
- **114.0750.028 / KNG610530KR1**
Crème café
€ 1.039,00 / € 1.257,19
- **114.0750.032 / KNG610530MB1**
Noir mat
€ 1.039,00 / € 1.257,19
- **114.0750.030 / KNG610530LG1**
Gris ardoise
€ 1.039,00 / € 1.257,19

Accessoires Kubus PRO

- Planche à découper, bac d'égouttage et tapis d'égouttage inclus avec Kubus 2.0 KNG PRO



Maris MRG

- Fragranit+, traité avec Sanitized
- Bonde classique 3 1/2" - Vidage manuel
- Trop-plein intégré
- Sous-plan / affleurant
- Tous les couleurs disponibles sur la boutique en ligne



- Dimensions du meuble 450 mm
- Siphon non inclus
- Dimensions: 403 x 433mm
- Affleurant

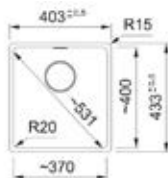

- Ⓚ **135.0694.617 / MRG210370MB1**
Noir mat
€ 500,00 / € 605,00
- Ⓚ **135.0694.618 / MRG210370OX1**
Onyx
€ 500,00 / € 605,00
- Ⓚ **135.0694.619 / MRG210370SG1**
Gris pierre
€ 500,00 / € 605,00
- Ⓚ **135.0694.620 / MRG210370MW1**
Blanc métallisé
€ 500,00 / € 605,00
- Ⓚ **135.0715.776 / MRG210370LG1**
Gris ardoise
€ 500,00 / € 605,00



- Dimensions du meuble 450 mm
- Siphon non inclus
- Dimensions: 403 x 433mm
- Sous-plan

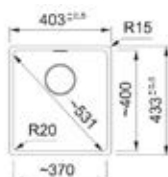

- Ⓚ **125.0692.220 / MRG110370MB1**
Noir mat
€ 430,00 / € 520,30
- Ⓚ **125.0692.221 / MRG110370OX1**
Onyx
€ 430,00 / € 520,30
- Ⓚ **125.0692.222 / MRG110370SG1**
Gris pierre
€ 430,00 / € 520,30
- Ⓚ **125.0714.239 / MRG110370LG1**
Gris ardoise
€ 430,00 / € 520,30
- Ⓚ **125.0692.224 / MRG110370KR1**
Café au lait
€ 430,00 / € 520,30
- Ⓚ **125.0692.225 / MRG110370MW1**
Blanc métallique
€ 430,00 / € 520,30



- Dimensions du meuble 600 mm
- Siphon non inclus
- Dimensions: 553 x 433mm
- Affleurant









- Ⓚ **135.0691.636 / MRG210520MB1**
noir mat
€ 535,00 / € 647,35
- Ⓚ **135.0694.621 / MRG210520OX1**
Onyx
€ 535,00 / € 647,35
- Ⓚ **135.0694.622 / MRG210520SG1**
Gris pierre
€ 535,00 / € 647,35
- Ⓚ **135.0691.637 / MRG210520MW1**
Blanc métallique
€ 535,00 / € 647,35
- Ⓚ **135.0715.777 / MRG210520LG1**
Gris ardoise
€ 535,00 / € 647,35



- Dimensions du meuble 600mm
- Siphon non inclus
- Dimensions: 553 x 433mm
- Sous-plan



-  **125.0692.226 / MRG110520MB1**
Noir mat
€ 465,00 / € 562,65
-  **125.0692.227 / MRG110520OX1**
Onyx
€ 465,00 / € 562,65
-  **125.0692.228 / MRG110520SG1**
Gris pierre
€ 465,00 / € 562,65
-  **125.0714.241 / MRG110520LG1**
Gris ardoise
€ 465,00 / € 562,65
-  **125.0692.230 / MRG110520KR1**
Crème café
€ 465,00 / € 562,65
-  **125.0692.231 / MRG110520MW1**
Blanc métallique
€ 465,00 / € 562,65



- Dimensions du meuble 800mm
- Livré avec siphon
- Dimensions: 753 x 433mm
- Affleurant

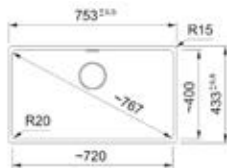





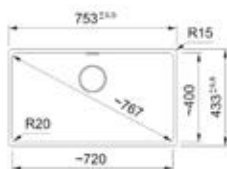

-  **135.0691.638 / MRG210720MB1**
Noir mat
€ 604,50 / € 731,45
-  **135.0694.623 / MRG210720OX1**
Onyx
€ 604,50 / € 731,45
-  **135.0694.624 / MRG210720SG1**
Gris pierre
€ 604,50 / € 731,45
-  **135.0691.639 / MRG210720MW1**
Blanc métallique
€ 604,50 / € 731,45
-  **135.0715.778 / MRG210720LG1**
Gris ardoise
€ 604,50 / € 731,45



- Dimensions du meuble 800 mm
- Livré avec siphon
- Dimensions: 753 x 433mm
- Sous-plan



-  **125.0692.232 / MRG110720MB1**
Noir mat
€ 535,00 / € 647,35
-  **125.0692.233 / MRG110720OX1**
Onyx
€ 535,00 / € 647,35
-  **125.0692.234 / MRG110720SG1**
Gris pierre
€ 535,00 / € 647,35
-  **125.0714.242 / MRG110720LG1**
Gris ardoise
€ 535,00 / € 647,35
-  **125.0692.236 / MRG110720KR1**
Crème café
€ 535,00 / € 647,35
-  **125.0692.237 / MRG110720MW1**
Blanc métal
€ 535,00 / € 647,35



- Dimensions du meuble 600 mm
- Livré avec siphon
- Dimensions: 780 x 500 mm / cuve 350 x 425mm
- Affleurant

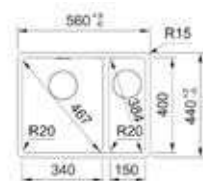

-  **135.0694.625 / MRG260MBL1**
Noir mat, grande cuve à gauche
€ 790,50 / € 956,51
-  **135.0694.629 / MRG260MBR1**
Noir mat, grande cuve à droite
€ 790,50 / € 956,51
-  **135.0694.626 / MRG260OXL1**
Onyx, grande cuve à gauche
€ 790,50 / € 956,51
-  **135.0694.630 / MRG260OXR1**
Onyx, grande cuve à droite
€ 790,50 / € 956,51
-  **135.0694.627 / MRG260SGL1**
Gris pierre, grande cuve à gauche
€ 790,50 / € 956,51
-  **135.0694.631 / MRG260SGR1**
Gris pierre, grande cuve à droite
€ 790,50 / € 956,51



- Dimensions du meuble 600mm
- Livré avec siphon
- Dimensions: 780 x 500mm / cuve 350 x 425mm
- Sous-plan

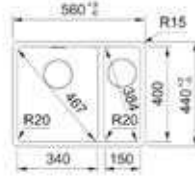

- Ⓚ **125.0692.238 / MRG160MBL1**
Noir mat, grande cuve à gauche
€ 721,00 / € 872,41
- Ⓚ **125.0694.610 / MRG160MBR1**
Noir mat, grande cuve à droite
€ 721,00 / € 872,41
- 125.0692.239 / MRG160OXL1**
Onyx, grande cuve à gauche
€ 721,00 / € 872,41
- 125.0694.611 / MRG160OXR1**
Onyx, grande cuve à droite
€ 721,00 / € 872,41
- 125.0692.240 / MRG160SGL1**
Gris pierre, grande cuve à gauche
€ 721,00 / € 872,41
- 125.0694.612 / MRG160SGR1**
Gris pierre, grande cuve à droite
€ 721,00 / € 872,41



- Dimensions du meuble 800mm
- Livré avec siphon
- Dimensions: 753 x 433mm
- Affleurant

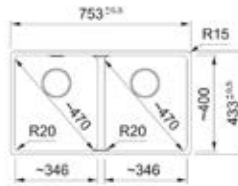

- Ⓚ **135.0694.634 / MRG220MB1**
Noir mat
€ 907,00 / € 1.097,47
- 135.0694.635 / MRG220OX1**
Onyx
€ 907,00 / € 1.097,47
- 135.0694.636 / MRG220SG1**
Gris pierre
€ 907,00 / € 1.097,47
- 135.0694.637 / MRG220MW1**
Blanc métal
€ 907,00 / € 1.097,47
- Ⓚ **135.0715.781 / MRG220LG1**
Gris ardoise
€ 907,00 / € 1.097,47



- Dimensions du meuble 800mm
- Livré avec siphon
- Dimensions: 753 x 433mm
- Sous-plan

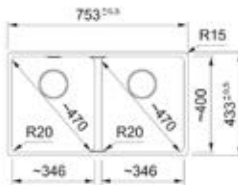

- Ⓚ **125.0692.244 / MRG120MB1**
Noir mat
€ 837,00 / € 1.012,77
- 125.0692.245 / MRG120OX1**
Onyx
€ 837,00 / € 1.012,77
- 125.0692.246 / MRG120SG1**
Gris pierre
€ 837,00 / € 1.012,77
- Ⓚ **125.0714.244 / MRG120LG1**
Gris ardoise
€ 837,00 / € 1.012,77
- Ⓚ **125.0692.248 / MRG120KR1**
Crème café
€ 837,00 / € 1.012,77
- 125.0692.249 / MRG120MW1**
Blanc métallique
€ 837,00 / € 1.012,77

>
**BON
À
SAVOIR**

SÉLECTION PRINCIPALE



Articles indiqués par cette icône font partie de la "sélection principale" Franke.

COLORLINE

Grâce aux Colorline-accessoires dans noir mat, vous pouvez opter pour le black match ultime. Un évier noir avec un robinet noir? Choisissez une bonde et un trop-plein de la même couleur et créez un design extrêmement chic. Disponibles en sets vidage manuel et automatique

Réf. article.	Description	ANTEA	BASE	MARIS évier	MARIS unité de rinçage
VIDAGE MANUEL					
112.0658.125 / 331303	Set d'évacuation manuel pour 2 cuves, noir mat	AZG 651 AZG 621	BFG 651 BFG 621	MRG651	
112.0657.946 / 331305	Set d'évacuation manuel pour 1 cuve, noir mat	AZG 611	BFG 611	MRG 611 MRG 611XL	
112.0658.484 / 331309	Set d'évacuation manuel pour 2 cuves, débordement rectangulaire intégré, capot de bonde, noir mat				MRG 620 MRG 260 MRG 220
112.0658.444 / 331311	Set d'évacuation manuel pour 1 cuve, débordement rectangulaire intégré, capot de bonde, noir mat				MRG 610 MRG 210
VIDAGE AUTOMATIQUE					
112.0658.280 / 331302	Set d'évacuation automatique pour 2 cuves, 1 bouton rotatif, noir mat	AZG 651 AZG 621	BFG 651 BFG 621	MRG651	
112.0715.468 / 331329	Set d'évacuation automatique pour 2 cuves, 1 bouton poussoir, noir mat				
112.0658.197 / 331304	Set d'évacuation automatique pour 1 cuve, débordement rond intégré, 1 bouton rotatif, noir mat	AZG 611	BFG 611	MRG 611 MRG 611XL	
112.0715.442 / 331330	Set d'évacuation automatique pour 1 cuve, débordement rond intégré, 1 bouton poussoir, noir mat	AZG 611	BFG 611	MRG 611 MRG 611XL	
112.0658.485 / 331308	Set d'évacuation automatique pour 1 cuve, débordement rectangulaire intégré, cache de bonde, bouton rotatif, noir mat				MRG 620 MRG 260/160 MRG 220/120
112.0715.441 / 331332	Set d'évacuation automatique pour 1 cuve, débordement rectangulaire intégré, cache de bonde, bouton poussoir, noir mat				MRG 620 MRG 260/160 MRG 220/120
112.0658.446 / 331310	Set d'évacuation automatique pour 1 cuve, débordement rectangulaire intégré, cache de bonde, bouton rotatif, noir mat				MRG 620 MRG 260/160
112.0715.379 / 331333	Set d'évacuation automatique pour 1 cuve, débordement rectangulaire intégré, cache de bonde, bouton poussoir, noir mat				MRG 620 MRG 260/160



BLANCO

Blanc évier

Produits de haute qualité et un service excellent et fiable

BLANCO est l'un des principaux producteurs mondiaux de solutions exclusives pour le lieu le plus important de la cuisine, l'évier. BLANCO convainc depuis des années par l'innovation et une qualité de haut niveau.

Le confort et la qualité dans la cuisine qui doivent être visibles, telle est la force motrice des nouvelles évolutions chez BLANCO. Ils ont pour objectif de servir le marché du mieux possible avec un solide savoir-faire et la meilleure qualité en matière de produits et de service, et ce depuis près de 100 ans..

BLANCO garantit contre les défauts de fabrication des éviers et accessoires. Les périodes de garantie suivantes s'appliquent: 5 ans sur la main-d'œuvre, les pièces détachées et les frais de déplacement.

5
ANS

Dinas

- Acier inoxydable, légèrement brillant
- Bonde classique 3 1/2"
- Encastré
- Livré avec siphon
- Réversible



- Dimensions du meuble 450mm
- Dimensions: 860 x 500mm

523374
Dinas 45 S
€ 349,00 / € 422,29

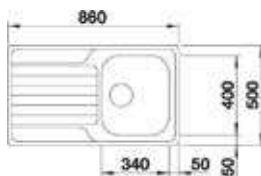

- Dimensions du meuble 600mm
- Dimensions: 1000 x 500mm

523375
Dinas 6 S
€ 458,00 / € 554,18

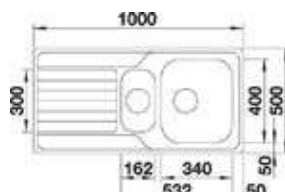

- Dimensions du meuble 800mm
- Dimensions: 1160 x 500mm

523376
Dinas 8 S
€ 512,00 / € 619,52

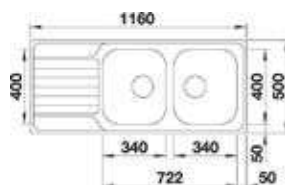



Andano

- Acier inoxydable, satiné, épaisseur nominale 0,8mm
- Infino système d'évacuation
- Siphon toujours à commander séparément



- Dimensions du meuble 600mm
- Dimensions: 540 x 440mm / cuve 500 x 400mm



522965
Affleurant, manuel
€ 594,00 / € 718,74

522967
Sous-plan, manuel
€ 495,00 / € 598,95



- Dimensions du meuble 500mm
- Dimensions: 490 x 440mm / cuve 450 x 400mm



522961
Affleurant, manuel
€ 548,00 / € 663,08

522963
Sous-plan, manuel
€ 444,00 / € 537,24



- Dimensions du meuble 450mm
- Dimensions: 440 x 440mm / cuve 400 x 400mm

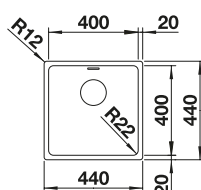

522957
Affleurant, manuel
€ 495,00 / € 598,95

522959
Sous-structure, manuel
€ 396,00 / € 479,16



- Dimensions du meuble 400mm
- Dimensions: 380 x 440mm / cuve 340 x 400mm

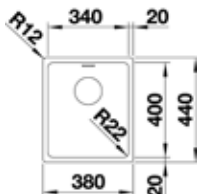

522953

Affleurant, manuel
€ 446,00 / € 539,66

522955

Sous-structure, manuel
€ 372,00 / € 450,12



- Dimensions du meuble 300mm
- Dimensions: 220 x 440mm / cuve 180 x 400mm

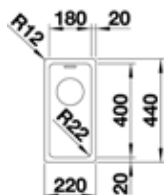

522951

Affleurant, manuel
€ 446,00 / € 539,66

522952

Sous-plan, manuel
€ 345,00 / € 417,45



- Dimensions du meuble 800mm
- Dimensions: 705 x 440mm / cuve 340-340 x 400mm

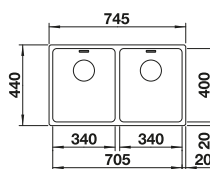

522981

Affleurant, manuel
€ 1.173,00 / € 1.419,33

522983

Sous-plan, manuel
€ 969,00 / € 1.172,49



- Dimensions du meuble 600mm
- Dimensions: 585 x 440mm / cuve 340-180 x 400mm

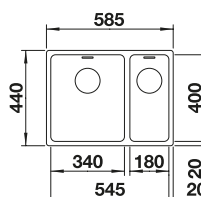

522975

Affleurant, manuel -
grande cuve à gauche
€ 1.142,00 / € 1.381,82

522979

Sous-plan, manuel -
grande cuve à gauche
€ 891,00 / € 1.078,11

522973

Affleurant, manuel -
grande cuve à droite
€ 1.142,00 / € 1.381,82

522977

Sous-plan, manuel -
grande cuve à droite
€ 894,00 / € 1.081,74

Adira

- Silgranit
- Système d'évacuation Infino
- Vidage automatique
- Encastrement/affleurant
- Livré avec siphon
- Réversible



- Dimensions du meuble 600mm
- Dimensions: 1000 x 500mm / cuve 152 + 360 x 400mm
- D'autres couleurs disponibles sur la boutique en ligne

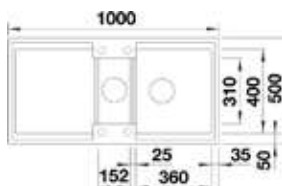

- **527601**
Noir
€ 835,00 / € 1.010,35
- **527602**
Anthracite
€ 835,00 / € 1.010,35
- **527605**
Blanc
€ 835,00 / € 1.010,35
- **527604**
Gris volcanique
€ 835,00 / € 1.010,35
- **527606**
Blanc doux
€ 835,00 / € 1.010,35



- Dimensions du meuble 600mm
- Dimensions: 1000 x 500 mm / cuve 475 x 400mm
- Plus de couleurs disponibles sur la boutique en ligne

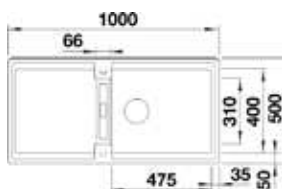

- **527617**
Noir
€ 733,00 / € 886,93
- **527618**
Anthracite
€ 733,00 / € 886,93
- **527621**
Blanc
€ 733,00 / € 886,93
- **527620**
Gris volcanique
€ 733,00 / € 886,93
- **527622**
Blanc doux
€ 733,00 / € 886,93



- Dimensions du meuble 450mm
- Dimensions: 780 x 500mm / cuve 325 x 400mm
- Plus de couleurs disponibles sur la boutique en ligne

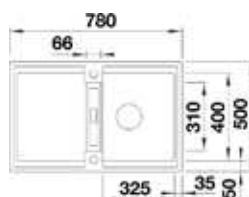

- **527585**
Noir
€ 693,00 / € 838,53
- **527586**
Anthracite
€ 693,00 / € 838,53
- **527589**
Blanc
€ 693,00 / € 838,53
- **527588**
Gris volcanique
€ 693,00 / € 838,53
- **527590**
Blanc doux
€ 693,00 / € 838,53

Etagon

- Silgranit
- Infino système d'évacuation
- Sous-plan
- Fourni avec siphon
- Inclus 2 rails



BLANCO ÉVIERS



- Dimensions du meuble 800 mm
- Dimensions: 730 x 460 mm / cuve 700 x 400 mm



- **525891**
Noir
€ 856,00 / € 1.035,76
- **525168**
Gris Rock
€ 856,00 / € 1.035,76
- **527261**
Gris volcanique
€ 856,00 / € 1.035,76
- **527078**
Blanc doux
€ 856,00 / € 1.035,76
- **525174**
Tartufo
€ 856,00 / € 1.035,76



- Dimensions du meuble 600 mm
- Dimensions: 530 x 460 mm / cuve 500 x 400 mm



- **525887**
Noir
€ 750,00 / € 907,50
- **522228**
Gris Rock
€ 750,00 / € 907,50
- **527258**
Gris volcanique
€ 750,00 / € 907,50
- **527075**
Blanc doux
€ 750,00 / € 907,50
- **522234**
Tartufo
€ 750,00 / € 907,50

éviers

Subline

- Silgranit
- Infino système d'évacuation
- Livré, siphon inclus
- Encore plus de couleurs disponibles sur la boutique en ligne



- Dimensions du meuble 600mm
- Dimensions: 530 x 460mm / cuve 500 x 400mm
- Sous-plan

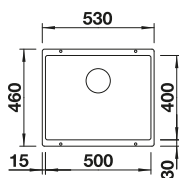

- 525995**
 Noir
 € 756,00 / € 914,76
- 527170**
 Blanc doux
 € 756,00 / € 914,76
- 523433**
 Gris Rock
 € 756,00 / € 914,76
- 523439**
 Tartufo
 € 756,00 / € 914,76
- 527353**
 Gris volcanique
 € 756,00 / € 914,76



- Dimensions du meuble 500mm
- Dimensions: 430 x 460mm / cuve 400 x 400mm
- Sous-plan

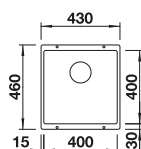

- 525990**
 Noir
 € 695,00 / € 840,95
- 527166**
 Blanc doux
 € 695,00 / € 840,95
- 523423**
 Gris Rock
 € 695,00 / € 840,95
- 523429**
 Tartufo
 € 695,00 / € 840,95
- 527349**
 Gris volcanique
 € 695,00 / € 840,95



- Dimensions du meuble 400mm
- Dimensions: 350 x 460mm / cuve 320 x 400mm
- Sous-plan

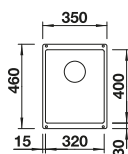

- 525983**
 Noir
 € 600,00 / € 726,00
- 527160**
 Blanc doux
 € 600,00 / € 726,00
- 523407**
 Gris Rock
 € 600,00 / € 726,00
- 523414**
 Tartufo
 € 600,00 / € 726,00
- 527343**
 Gris volcanique
 € 600,00 / € 726,00



- Dimensions du meuble 300mm
- Dimensions: 190 x 460mm / cuve 160 x 400mm
- Sous-plan

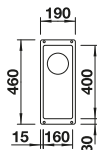

- **525981**
Noir
€ 478,00 / € 578,38
- **523400**
Blanc
€ 478,00 / € 578,38
- **523397**
Gris Rock
€ 478,00 / € 578,38
- **523403**
Tartufo
€ 478,00 / € 578,38
- **526799**
Gris volcanique
€ 478,00 / € 578,38



- Dimensions du meuble 600mm
- Dimensions: 525 x 460mm / cuve 340-160 x 400mm
- Sous-plan
- Grande cuve à gauche

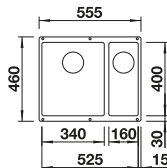

- **525985**
Noir
€ 833,00 / € 1.007,93
- **523552**
Blanc
€ 833,00 / € 1.007,93
- **523549**
Gris Rock
€ 833,00 / € 1.007,93
- **523556**
Tartufo
€ 833,00 / € 1.007,93
- **527345**
Gris volcanique
€ 833,00 / € 1.007,93



- Dimensions du meuble 600mm
- Dimensions : 525 x 460mm / cuve 340-160 x 400mm
- Sous-plan
- Grande cuve à droite

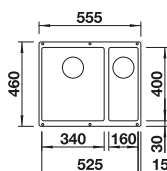

- **525986**
Noir
€ 833,00 / € 1.007,93
- **523562**
Blanc
€ 833,00 / € 1.007,93
- **523559**
Gris Rock
€ 833,00 / € 1.007,93
- **523565**
Tartufo
€ 833,00 / € 1.007,93
- **526346**
Gris volcanique
€ 815,00 / € 986,15



- Dimensions du meuble 900mm
- Dimensions: 825 x 460mm / cuve 480-320 x 400mm
- Sous-plan
- Grand cuve à gauche



- **525993**
Noir
€ 1.362,00 / € 1.648,02
- **523588**
Blanc
€ 1.362,00 / € 1.648,02
- **523585**
Gris Rock
€ 1.362,00 / € 1.648,02
- **523591**
Tartufo
€ 1.362,00 / € 1.648,02
- **527351**
Gris volcanique
€ 1.362,00 / € 1.648,02



Villeroy & Boch double et simple bac blanc.



Villeroy & Boch

évier

Éviers en céramique

Avec un évier en céramique de Villeroy & Boch, vous apportez une touche design d'une qualité incomparable à votre cuisine : chaque évier convainc par un langage de formes unique qui perfectionne votre style d'aménagement. La céramique haut de gamme est composée de 100% de matières premières naturelles et se distingue par d'excellentes propriétés matérielles. Ainsi, vous profitez d'un confort maximal, d'un entretien minimal et d'une durabilité inégalée.

Une garantie de 5 ans s'applique à tous les lavabos en céramique de V&B.

5
ANS

O.Novo 6331 - 6332

- Évier en céramique, émaillé (arrière non fini)
- Avec trop-plein, fixation sur des supports
- Pas de cote fixe; utiliser cuve comme gabarit !
- Garniture de trop-plein à commander séparément



- Dimensions du meuble 500mm
- Dimensions: 495 x 170 x 400 mm
- Avec bouchon noir sur chaîne

63210001
Blanc
€ 358,40 / € 433,66

632100R1
Blanc Ceramicplus
€ 460,80 / € 557,57

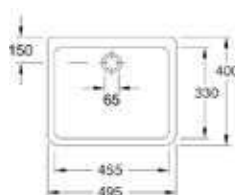

- Dimensions du meuble 600mm
- Dimensions: 595 x 200 x 500 mm
- Avec bouchon de prise noir sur chaîne

63220001
Blanc
€ 450,56 / € 545,18

632200R1
Blanc Ceramicplus
€ 560,13 / € 677,75

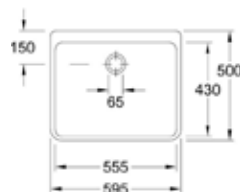

- Garniture de trop-plein pour évier simple
- Avec bouchon noir sur chaîne

94281061
€ 76,80 / € 92,93

O.Novo 6331 - 6332

- Lavabo en céramique, émaillé (arrière non fini)
- Avec trop-plein, fixation sur équerres
- Ne jamais fixe en dimensions; utiliser cuve comme gabarit!
- Garniture de trop-plein à commander séparément



- Dimensions du meuble 800mm
- Dimensions: 795 x 220 x 510 mm
- Avec bouchon noir sur chaîne

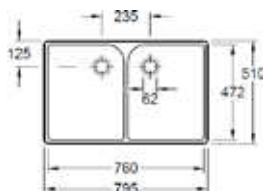

63310001

Blanc
€ 784,38 / € 949,10

633100R1

Blanc Ceramicplus
€ 893,95 / € 1.081,68



- Dimensions du meuble 900mm
- Dimensions: 895 x 220 x 550 mm
- Avec bouchon noir fixé à une chaîne

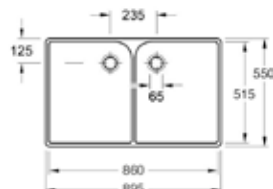

63320001

Blanc
€ 1.276,93 / € 1.545,08

633200R1

Blanc Ceramicplus
€ 1.387,52 / € 1.678,90



- Garniture d'évacuation pour évier double
- Avec bouchon noir sur chaîne

94290061

€ 103,42 / € 125,14

Farmhouse

- Évier en céramique, émaillée (arrière non fini)
- Avec trop-plein, fixation sur équerres
- Jamais à dimensions fixes; utiliser cuve comme moule !



- Dimensions du meuble 600mm
- Dimensions: 595 x 200 x 500 mm
- Avec bonde en acier inoxydable, capcover en inox en option

636001R1
Blanc
€ 1.005,57 / € 1.216,74

636001R7
Noir pur
€ 1.127,42 / € 1.364,18

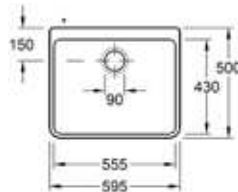

- Dimensions du meuble 800mm
- Dimensions: 795 x 220 x 500 mm
- Avec bonde en acier inoxydable, capcover en inox en option

638001R1
Blanc
€ 1.341,44 / € 1.623,14

638001R7
Noir pur
€ 1.505,28 / € 1.821,39

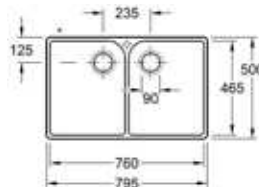

- Dimensions du meuble 900mm
- Dimensions: 900 x 220 x 550 mm
- Avec bonde en acier inoxydable, capuchon en inox en option

639001R1
Blanc
€ 1.607,68 / € 1.945,29

639001R7
Noir pur
€ 1.810,43 / € 2.190,62

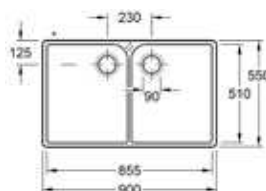

Cuve double & Cuve simple

- Évier en céramique, émaillé (arrière non fini)
- Comprend la garniture de trop-plein, siphon à commander séparément
- Avec trop-plein, fixation sur des supports
- Jamais stable en dimensions ; utilisez cuve comme gabarit !
- Comprend panier d'insertion (évier double)



- Coffret 900mm
- Dimensions: 895 x 220 x 630 mm
- Vidage manuel

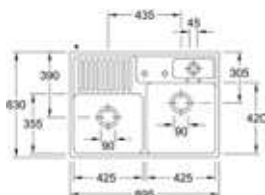

632391R1
Blanc Ceramicplus
€ 2.062,34 / € 2.495,43

632391R7
Noir Pur
2319,36 / € 2.806,43



- Dimensions du meuble 600mm
- Dimensions: 595 x 220 x 630 mm
- Vidage manuel

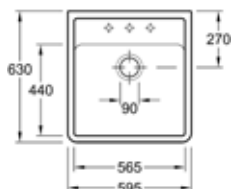

632061R1
Blanc Ceramicplus
€ 1.188,86 / € 1.438,53

632061R7
Noir Pur
€ 1.329,15 / € 1.608,27



- Dimensions du meuble 600mm
- Dimensions: 595 x 220 x 630 mm
- Vidage automatique

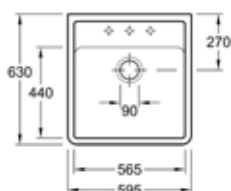

632062R1
Blanc Ceramicplus
€ 1.310,72 / € 1.585,97

632062R7
Noir pur
€ 1.451,01 / € 1.755,72

O. Novo

- Évier en céramique, émaillé
- Sans trop-plein, siphon à commander séparément

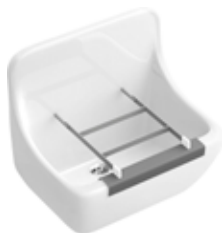

- Évier de service
- Dimensions: 450 x 350 x 400 mm, sans trop-plein

691201R1
Blanc Ceramicplus
€ 458,75 / € 555,09

69120101
Blanc Alpin
€ 348,16 / € 421,27

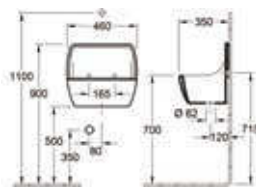

- Grille pour seau accessoires nécessaires.
- Fixation fournie.

96830000
€ 142,34 / € 172,23

>
BON
A
SAVOIR

QU'EST-CE QUE CERAMIC PLUS ?

CeramicPlus est la **surface anti-salissure** pour la céramique sanitaire et facilite le nettoyage. Le **processus de finition innovant** fait que les gouttes sur la surface se regroupent immédiatement en perles d'eau et s'écoulent ensuite simplement en emportant la saleté et le calcaire dissous. Cela facilite le nettoyage de la céramique revêtue de CeramicPlus.



Villeroy & Boch O. Novo évier de service blanc avec grille pour seau.

222 › 249

SYSTÈMES DE GESTION DES DÉCHETS



Ourea dispose d'une gamme très étendue de poubelles. Cela comprend non seulement des poubelles design des marques A connues, mais aussi des systèmes de gestion des déchets dans des gammes de prix plus basses qui ne leur cèdent en rien, car ils ont été sélectionnés pour leur qualité. Dans les deux gammes de prix, il existe une grande variété de matériaux, de finitions et de designs.

Les systèmes de gestion des déchets que vous pouvez consulter dans notre catalogue ne sont qu'un échantillon d'un assortiment plus vaste. Bien entendu, nous pouvons vous proposer la gamme complète par marque.

Vous pouvez toujours nous contacter pour une question précise. Nous chercherons toujours une proposition adaptée.

Hallo Cargo Synchro.

224 Lanesto
232 Hailo
240 Franke
244 Blanco



LANESTO

Lanesto

systemes de gestion des déchets

Types de matériaux pratiques

La grande majorité des systèmes de déchets est fabriquée en plastique de haute qualité ou en acier inoxydable (RVS). Ce sont également les matériaux les plus pratiques. Les résidus alimentaires ne s'y imprégneront pas rapidement et les deux matériaux sont faciles à garder propres.

Pour les poubelles, il n'est accordé qu'une garantie de deux ans sur les pièces.

2
ANS

Thane 12 l



- Montage sur porte
- Largeur minimale du caisson 400 mm
- Poubelle de 12 l
- Plastique gris
- Inclus : système d'entraînement

V0436
Meuble 400 mm
€ 32,38 / € 39,18

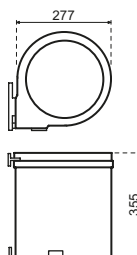

Agra 13 l



- Montage sur porte
- Largeur minimale du caisson 400 mm
- Poubelle de 13 l
- Finition inox
- Accouplement inclus

V0437
Meuble 400 mm
€ 56,01 / € 67,77

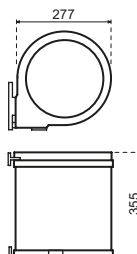

Shimla 16 l



- Montage au fond
- Largeur minimale du caisson 300 mm
- Poubelle de 16 l
- Gris

V0440
Meuble 300 mm
€ 49,78 / € 60,23

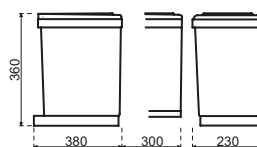

Surat 70 l



- Montage au fond
- Largeur minimale du caisson 400 mm
- Poubelles 2 x 57 l
- Gris

V0450
Meuble 400mm
€ 264,70 / € 320,29

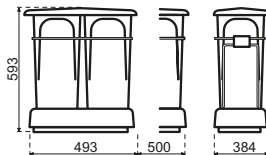

Kochi 58 l



- Montage au fond
- Largeur minimale du caisson 400 mm
- Poubelles 2 x 29 l
- Gris

V0442
Meuble 400 mm
€ 211,12 / € 255,46

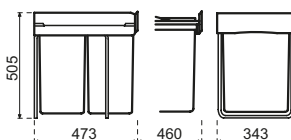

Hampi 21 l



- Montage au fond
- Largeur minimale du caisson 300 mm
- Poubelle de 21 l
- Gris

V0443
Armoire 300 mm
€ 105,03 / € 127,09

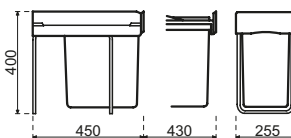

Poona 30 l



- Montage au fond
- Largeur minimale du caisson 300 mm
- Poubelle de 30 l
- Gris

V0447
Meuble 300 mm
€ 110,49 / € 133,69

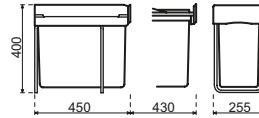

Poona 40 l



- Montage au fond
- Largeur minimale du caisson 300 mm
- Poubelles de 30 l
- Gris

V0448
Meuble 300 mm
€ 120,21 / € 145,45

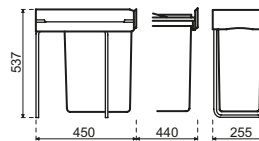

Patna 28 l



- Montage au fond
- Largeur minimale du caisson 300 mm
- Poubelles 2 x 14 l
- Gris foncé

V0451
Meuble 300 mm
€ 99,57 / € 120,48

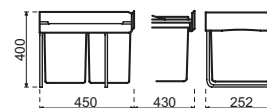

Ranchi 32 I



- Montage au fond
- Largeur minimale du caisson 400 mm
- Poubelles de 2 x 16 l
- Gris

V0452
Meuble 400 mm
€ 110,49 / € 133,69

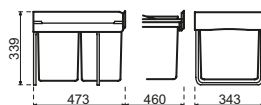

Kota 42 I



- Montage au fond
- Largeur minimale du caisson 400 mm
- Poubelles de 2 x 21 l
- Gris

V0453
Meuble 400 mm
€ 115,35 / € 139,57

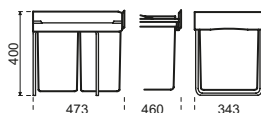

Ooty 32 I



- Montage au fond
- Largeur minimale du caisson 450 mm
- Poubelles de 2 x 16 l
- Gris

V0444
Meuble 450 mm
€ 147,47 / € 178,44

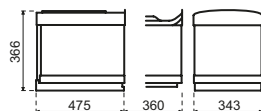

Bundi 30 l



- Montage au fond
- Largeur minimale du caisson 500 mm
- Poubelles de 1 x 15 l + 2 x 7,5 l
- Gris
- Moins profond, modèle peu encombrant

V0457
Meuble 500 mm
€ 116,87 / € 141,41

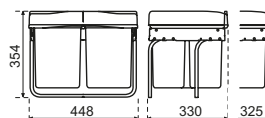

Ziro 31 l



- montage au fond
- Largeur minimale du caisson 400 mm
- poubelles de 1 x 16 l + 2 x 7,5 l
- noir

V0458
Meuble 400 mm
€ 119,20 / € 144,23

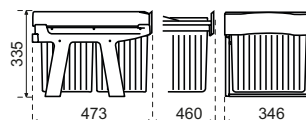

Nashtik 37 l



- Tiroir frontal
- Largeur minimale du meuble 600 mm
- Poubelles de 26 l + 11 l
- Gris
- Inclus plaque de support

V0454
Meuble 600 mm
€ 101,76 / € 123,13

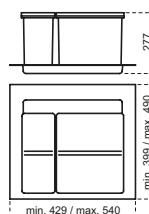

Nashtik 63 l

- Tiroir avant
- Largeur minimale du caisson 900 mm
- Poubelles de 2 x 26 l + 11 l
- Gris
- Plaque de support incluse

V0455
Meuble 900 mm
€ 115,64 / € 139,92

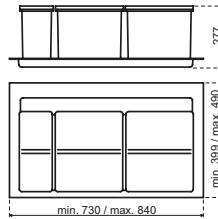



Hailo Cargo Soft 40L



Hailo

systemes de gestion des déchets

Le point rouge est notre marque déposée

En tant que fabricant leader, entre autres, de systèmes de gestion des déchets, Hailo propose une large gamme de produits innovants. Aujourd'hui, les produits Hailo sont vendus dans plus de 60 pays dans le monde entier.

Sur les poubelles, la garantie sur les pièces est limitée à deux ans.

2
ANS

Mono 15 l



- Montage mural
- Largeur minimale du caisson 400 mm
- Poubelle de 15l

3515-03
inox
€ 47,39 / € 57,34

3515-071
gris foncé
€ 46,35 / € 56,08

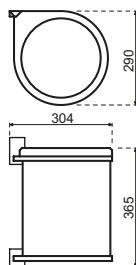

Uno 18 l



- Montage sur porte
- Largeur minimale du caisson 450 mm
- Poubelle de 18l

3418-071
Gris foncé
€ 68,33 / € 82,68

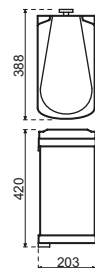

Solo 20 l



- Montage au fond
- Largeur minimale du caisson 300 mm
- Poubelles 1 x 20l

3635001
Gris
€ 81,37 / € 98,46

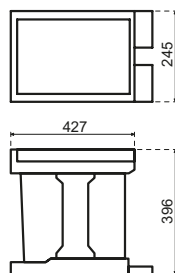

Solo-extractible 20 l



- Montage au fond
- Largeur minimale du caisson 300 mm
- Poubelles 1 x 20l
- Crochet de transport inclus

3636-001
Gris
€ 79,31 / € 95,97

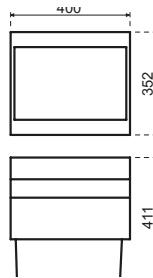

Tandem 28 l



- Montage au fond
- Largeur minimale du caisson 400 mm
- Poubelle de 28 l

3666911
Gris foncé
€ 181,76 / € 219,93

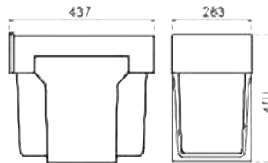

Tandem Édition Noire 2 x 15 l



- Montage au fond
- Largeur minimale du caisson 300 mm
- Poubelles 2 x 15l
- Plastique, guides métalliques

3666-851
Édition Black
€ 175,10 / € 211,87

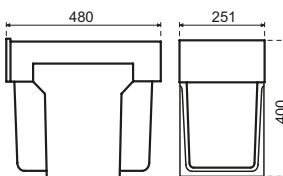

Tandem 2 x 18 l



- Montage au fond
- Largeur minimale du caisson 400 mm
- Poubelles 2 x 18 l

3640-00
Noir/gris
€ 122,57 / € 148,31

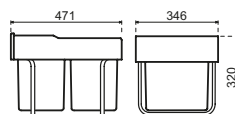

Tandem De Luxe 24 l + 7 l



- Montage au fond
- Largeur minimale du caisson 300 mm
- Poubelles 1 x 24 l + 1 x 7 l
- Plastique gris, guides métalliques

3666-11
Gris
€ 120,13 / € 145,36

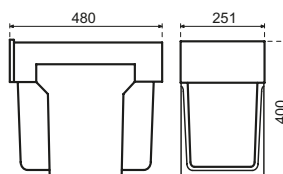

Triple XL 2 x 28 l



- Montage au fond
- Largeur minimale du caisson 600 mm
- Poubelles 2 x 28 l
- Plastique gris, guides métalliques

3631-68
Gris
€ 231,44 / € 280,04

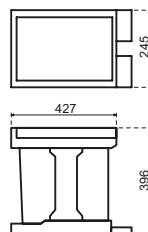

Euro-cargo-s 30 I



- Montage frontal
- Largeur minimale du caisson 300 mm
- Poubelle 1 x 30l
- Plastique gris, guides métalliques
- Avec guides auto-fermants et amortissants

3610-12
Gris
€ 245,77 / € 297,38

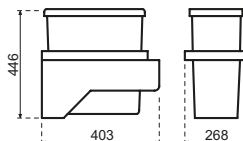

Swing 42 I



- Montage frontal
- Largeur du caisson minimale 400 mm
- Poubelles 1 x 42l
- Plastique gris, glissières métalliques

3668-40
Gris
€ 167,52 / € 202,70

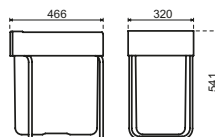

Cargo-Soft 1 20l + 2 x 10l



- Montage frontal
- Largeur minimale du caisson 600 mm
- Poubelles 1 x 20l + 2 x 10l

3610-68
Gris
€ 301,98 / € 365,40

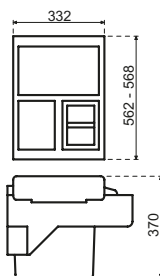

Tandem De Luxe 18 + 12 l



- Montage au fond
- Largeur minimale du caisson 500 mm
- Poubelles 1 x 18 + 1 x 12 l
- modèle extra bas

3644901
Gris
€ 163,77 / € 198,16

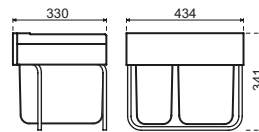

Cargo Synchro 2 x 28 l



- Montage frontal
- Largeur minimale du caisson 600 mm
- Poubelle 2 x 28l
- Plastique gris, guides métalliques

3608-62
Gris
€ 277,73 / € 336,05

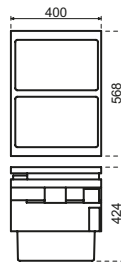

Cargo Aqua 600 2x 13 l



- Montage frontal
- Largeur minimale du caisson 600 mm
- Poubelle 2 x 13 l
- Convient pour être placé à côté des systèmes d'eau

3608601
Gris
€ 325,93 / € 394,38

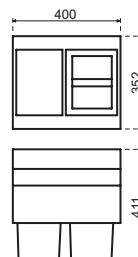

Cargo Aqua 600 28



- Montage frontal
- Largeur minimale du caisson 600 mm
- Poubelle 2x 13 l
- Adapté pour être placé à côté de systèmes d'eau

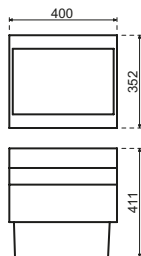

3608611
Gris
€ 308,24 / € 372,97

Cargo Aqua 900 1 x 28 l + 2 x 13 l



- Montage frontal
- Largeur minimale du caisson 900 mm
- Poubelle 1x 28 + 2x 13 l
- Convient pour être placé à côté de systèmes d'eau, y compris Selsiuz 3-in-1

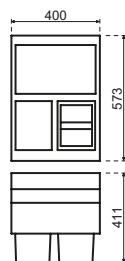

3608901
Gris
€ 364,11 / € 440,57





Franke Sorter 350.



Franke

systemes de gestion des déchets

Bien organisé, un jeu d'enfant

En tant que spécialiste du tri des déchets, Franke propose des systèmes parfaitement adaptés à toutes les configurations de meubles possibles et aux habitudes de tri de chacun. Du modèle de base au trieur design, tous convainquent par une technique supérieure, un nettoyage simple et des poubelles pratiques parfaitement adaptées à l'utilisation. Conçus de manière ergonomique avec des détails intelligents et fonctionnels pour une manipulation aisée, une utilisation idéale de l'espace et une hygiène optimale. Franke fait du tri des déchets et de la protection de l'environnement un jeu d'enfant bien organisé.

Sur tous les systèmes de tri des déchets Franke, une garantie de 2 ans s'applique. La période court à partir de la date d'achat et n'est valable que sur présentation d'un justificatif d'achat officiel permettant d'en déduire sans équivoque la date d'achat.

Le service technique de Franke effectuera, après chaque demande valide, une visite sur place s'il l'estime nécessaire.

La garantie couvre les pièces défectueuses présentant des défauts dus à des vices de matériau, de conception et/ou de fabrication et jamais le coût de remplacement. Le service technique décidera de manière autonome de – pendant la période de garantie – réparer un système de tri des déchets ou d'en fournir un nouveau si la réparation n'est pas possible. La durée de la garantie n'est pas prolongée par une réparation ou la fourniture d'un nouveau produit.

2
ANS

Trieur 350



- Montage frontal
- Poubelle de 40l
- Poubelle à compost 5,5l (seulement S350602)
- Cadre de recouvrement en plastique gris
- Universellement applicable (Blum, Hettich, Grass)
- Filtre à charbon actif

121.0307.526 / S350602
Meuble 600 mm
€ 350,00 / € 423,50

121.0307.554 / S350501
Meuble 500 mm
€ 265,00 / € 320,65

121.0307.553 / S350451
Meuble 450mm
€ 271,20 / € 328,15

121.0307.553 / S350401
Meuble 400 mm
234,71 / € 284,00

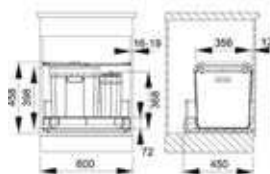

Trieuse Garbo



- Montage frontal
- 4-3-ou 2-voies de tri des déchets

121.0200.676 / SG604
Meuble 600 mm
€ 335,00 / € 405,35

121.0200.680 / SG603
Meuble 600 mm
€ 325,00 / € 393,25

121.0284.027 / SG602
Meuble 600 mm
€ 315,00 / € 381,15

121.0200.692 / SG452
Meuble 450mm
€ 295,00 / € 356,95



Trieur Solo



- Montage sur porte
- Largeur minimale du caisson 600mm
- Poubelle de 40l
- Cadre de recouvrement en plastique gris
- Couverture du système avec rangement pour ustensiles de vaisselle
- Filtre à charbon actif

121.0307.572 / SS601
Meuble 600 mm
€ 235,00 / € 284,35



Trieur Pivot



- Montage mural
- Largeur minimale du caisson 400mm
- Poubelle de 27l
- Cadre de recouvrement en plastique gris
- Couvercle du système avec espace de rangement pour ustensiles de vaisselle

121.0307.563 / SP401
Meuble 400 mm
€ 135,00 / € 163,35

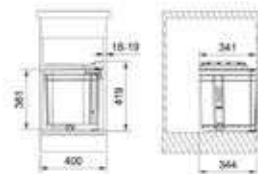

Mini trieur



- Montage mural
- Largeur du caisson minimale 400mm
- Poubelle de 17,5l
- Double support de fixation
- Couvercle du système avec espace de rangement pour ustensiles de vaisselle

121.0176.518 / SM401
Meuble 400 mm
€ 55,00 / € 66,55

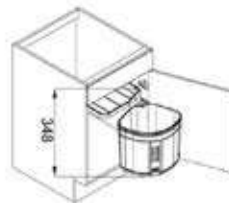

Kea



- Montage dans le plan de travail
- Largeur du caisson minimale 300mm
- Poubelle de 12l
- Seau vert en plastique
- Diamètre 235 mm x 315 mm
- En acier inoxydable couvercle

134.0035.042 / AL180700
Encastré
€ 175,00 / € 211,75

134.0035.043 / AL180705
Affleurant
€ 175,00 / € 211,75

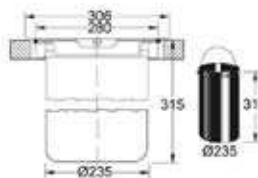



Blanco Flexon II Low 90/4.

BLANCO

Blanc

systemes de gestion des déchets

Systemes de gestion des déchets : mettre de l'ordre facilement et en s'amusant

Un système de gestion des déchets de haute qualité, combiné à une organisation pratique du meuble sous-évier, crée en un tour de main des espaces de travail dégagés autour de l'évier et soutient ainsi la parfaite interaction entre l'évier, le robinet de cuisine et les accessoires. Les canettes vides, les déchets de verre ou les déchets organiques sont rangés en un rien de temps et triés immédiatement conformément aux prescriptions municipales en matière de gestion des déchets. Avec des systèmes de gestion des déchets intelligemment conçus, disponibles dans différentes dimensions et équipements, BLANCO offre des solutions optimales, quelle que soit la taille du foyer et pour tous les meubles sous-évier courants avec extractible panneau de façade ou porte battante.

Les périodes de garantie suivantes s'appliquent: 5 ans sur les heures de travail, les pièces de rechange et les frais de déplacement.

5
ANS

Solon-IF



- Montage dans le plan de travail
- Largeur du caisson minimale 300 mm
- Poubelle de 7 l
- Acier inoxydable facile d'entretien
- Diamètre 213 mm x 206 mm
- Acier inoxydable couvercle

512471
7 l
€ 579,00 / € 700,59



Singolo-XL



- Montage frontal - également adapté aux portes à cassette, peut être monté à gauche ou à droite
- Largeur du caisson minimale 400 mm
- Poubelle de 20 l
- Avec couvercle

527971
20 l
€ 107,00 / € 129,47

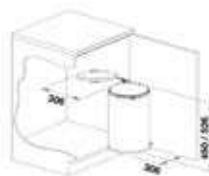

Singolo



- Pour portes battantes
- Largeur du caisson minimale 450 mm
- Seau facilement extractible vers le haut d'une contenance de 14 l
- Amovible couvercle

512880
14 l
€ 110,00 / € 133,10

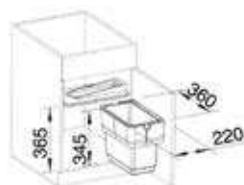

Botton II 30/2



- Montage au fond
- Largeur minimale de l'armoire 300 mm
- 2 poubelles de 15 l

526376
20 l
€ 170,00 / € 205,70

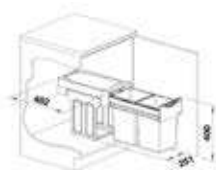

FLEXON II Bas 50/2



- Montage en façade
- Largeur du caisson minimale 500 mm
- 2 poubelles de 19 l
- Facile à entretenir

526639
2 x 19 l
€ 231,00 / € 279,51

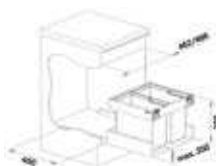

FLEXON II 50/3



- Montage frontal
- Largeur du caisson minimale 500 mm
- Poubelle de 19 l et 2 poubelles de 8 l
- Avec couvercle système + 1 couvercle 8 l
- Facile à entretenir

521470
1 x 19 l et 2 x 8 l
€ 281,00 / € 340,01



FLEXON II 60/3



- Montage frontal
- Largeur du caisson minimale 600 mm
- 3 poubelles de 15 l
- Avec couvercle du système
- Facile à entretenir

521472
3 x 15 l
€ 294,00 / € 355,74



FLEXON II bas 60/3



- Montage frontal
- Largeur minimale du caisson 600 mm
- Pour meubles bas avec tiroirs séparés et une largeur de 50 à 90 cm (grâce à une hauteur d'installation réduite de 330 mm)
- 3 poubelles de 15 l
- Facile à entretenir

526642
3 x 15 l
€ 263,00 / € 318,23

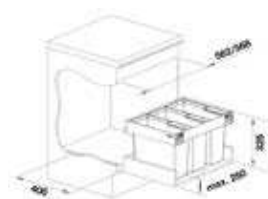

FLEXON II Low 60/4



- Montage frontal
- Largeur du caisson minimale 600 mm
- 2 poubelles de 15 l, et 2 poubelles de 6 l contenance
- 1 x couvercles de seau 6 l
- Facile à entretenir

526644
2 x 15 l, 2 x 6 l
€ 306,00 / € 370,26

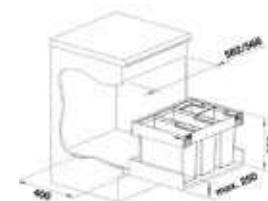



Blanco Flexon II bas 60/3.

250 › 287 ÉLECTRO



Novy Pureline Frame 15005.

Les hottes que vous pouvez consulter dans notre catalogue ne sont qu'un aperçu d'un assortiment plus vaste.

Bien sûr nous pouvons vous proposer la gamme complète par marque.

Vous pouvez toujours nous contacter pour toute question. Nous chercherons toujours une proposition adaptée.

252 Novy
274 Franke
284 PlasmaMade



Novy
Undercover



Scannez et découvrez
Novy Undercover

Novy, spécialiste de référence en appareils de cuisine, et Cosentino, leader mondial dans la production de surfaces durables pour l'architecture et le design, annoncent avec fierté le lancement de Novy Undercover. Cette table à induction innovante est intégrée dans le plan de travail, permettant de cuisiner directement sur la surface. Novy Undercover associe ainsi harmonieusement fonctionnalité et esthétique subtile, redéfinissant l'avenir de la cuisine moderne. [novy.com](https://www.novy.com)

NOVY
Your kitchen's secret ingredient

NOVY

Novy électro

Bienvenue dans l'univers de Novy

Avec une riche histoire et plus de 110 ans à son actif, Novy est entre-temps devenu une marque de premier plan spécialisée dans des hottes aspirantes de haute qualité, des plaques de cuisson et des éclairages design pour la cuisine et le séjour.

Lorsque « bien » n'est tout simplement pas suffisant et que seul « le meilleur » compte, Novy vous apporte des systèmes d'aspiration de plan de travail et des hottes avancés, ultra-silencieux et efficaces.

Des années de savoir-faire et d'innovation poussée sont nos moteurs absolus.

Dès le début, les exigences les plus élevées ont été imposées en matière de design, de facilité d'utilisation, de durabilité et, bien sûr, de silence.

De plus, nous proposons une collection exclusive d'éclairages design, dotés d'une technologie de commande révolutionnaire et primée, parfaitement adaptée à nos systèmes d'aspiration de plan de travail innovants.

Les produits Novy reflètent qualité et minimalisme contemporain et sont toujours développés et fabriqués avec la plus grande précision et conformément à des normes de qualité strictes dans notre établissement en Flandre occidentale, Belgique.

Les appareils Novy représentent encore aujourd'hui la qualité, le savoir-faire et l'innovation. Plusieurs produits ont également déjà remporté des prix internationaux tels que Red Dot Award, iF Design Award, Kitchen Design Award, ...

5
ANS

2 ans de garantie fabricant + 3 ans gratuits après enregistrement sur: www.novy.com/nlbe/service/informatie/registreer-uw-toestel.

Les frais relatifs à une éventuelle réparation (pièces, frais de déplacement et main-d'œuvre) des hottes Novy, de l'aspiration intégrée au plan de travail, des plaques à induction, des brûleurs à gaz et les éclairages design sont couverts. Vous n'avez même pas besoin de signer un contrat d'entretien pour cela, il suffit de vous enregistrer.

* La période de garantie commence à partir de la date d'achat (date de facturation).
Si aucune facture ne peut être présentée, la date de production s'applique.
Vous trouverez les conditions détaillées sur le site Web de Novy

PLAQUE DE CUISSON AVEC HOTTE INTÉGRÉE

Panorama 90

- Moteur intégré.
- Extraction directe à la source, grâce à une hauteur réglable : 10 cm, 20 cm, 30 cm. Fonction pré-réglée.
- La tour d'extraction semi-transparente disparaît de manière invisible dans la plaque de cuisson. 3 ou 4 zones de cuisson et fonctions pratiques.
- Facile à entretenir. Installation en saillie et affleurante possible.



Panorama 90

- Largeur 81 cm
- Dimensions extérieures plaque à induction 88 x 52 cm
- Dimensions extérieures plaque de cuisson 88 x 52 cm
- 9 niveaux de puissance + Power (+ Superpower avec 1821)

1821

Panorama 90 Pro - 4 zones flexibles
€ 3.973,55 / € 4.808,00

1841

Panoram 90 Power -
2 zones flexibles et 2 zones rondes
€ 1.821,38 / € 2.203,87

1831

Panorama 90 Power -
2 zones flexibles et 1 zone ronde
€ 3.498,35 / € 4.233,00



Panorama 90 Pro Matte Line

- **Nouveau!**
- Largeur 81 cm
- Dimensions extérieures de la plaque à induction 88 x 52 cm
- 9 niveaux de puissance + Power + Superpower
- Verre noir mat pour un aspect contemporain

1821-g1

Panorama 90 Pro - Matte Line
€ 4.130,58 / € 4.998,00

Récirculation



- Encastré (98 mm de haut)
- Avec filtre monobloc (818 x 298 x 98 mm)
- Durée de vie: 900 heures de cuisson

7921400

Blanc
€ 333,88 / € 403,99

7922400

Noir
€ 333,88 / € 403,99

7923400

Gris
€ 333,88 / € 403,99

▷
BON
A
SAVOIR

NOVY PIN

Les produits appartenant à la gamme « PIN » (Premium Innovation Products) peuvent être vendus exclusivement à une sélection de partenaires qui ont suivi la formation nécessaire et ont reçu le certificat PIN de Novy. Ces produits PIN sont une nouvelle génération de produits qui donnent le ton pour l'avenir.



PLAQUE DE CUISSON AVEC HOTTE INTÉGRÉE

Panorama 120

- Produit d'innovation Novy PIN Premium.
- Moteur intégré.
- Aspiration directe à la source, grâce à une hauteur réglable: 10 cm, 20 cm, 30 cm. Fonction préréglée.
- La tour d'aspiration semi-transparente disparaît de façon invisible dans la plaque de cuisson. 4 ou 5 zones de cuisson et fonctions pratiques.
- Facile à entretenir. Pose en saillie et encastrée possible.



- 4 zones: 2 flex et 2 rond
- 9 Niveaux de puissance + Power + Superpower
- Largeur 110 cm
- Dimensions extérieures de la plaque à induction 118 x 52 cm

42110
Panorama 120 Pro
€ 4.543,80 / € 5.498,00



- 5 zones: 4 flex et 1 rond
- 9 niveaux de puissance + Power + Superpower
- Largeur 110 cm
- Dimensions extérieures de la plaque à induction 118 x 52 cm

42120
Panorama 120 Pro
€ 4.729,75 / € 5.723,00



- **Nouveau!**
- 5 zones: 4 flex et 1 rond
- 9 niveaux de puissance + Power + Superpower
- Largeur 110 cm
- Verre noir mat pour une apparence contemporaine

42120-g1
Panorama 120 Pro Matte Line
€ 4.957,02 / € 5.998,00

Recirculation



- Encastrement (98 mm de hauteur)
- Avec filtre monobloc 1100 x 290 x 98 mm
- Durée de vie: 900 heures de cuisson

7941400
Blanc
€ 507,44 / € 614,00

7942400
Noir
€ 507,44 / € 614,00

7943400
Gris
€ 507,44 / € 614,00

PLAQUE DE CUISSON AVEC HOTTE INTÉGRÉE

Easy

- Moteur intégré. Flux d'air optimisé grâce à une finition élégante. Facile à entretenir.
- Surface de cuisson extra grande. 4 zones de cuisson et fonctions pratiques.
- Montage apparent et encastré possibles.
- Filtre à recirculation: 450 heures de cuisson



Easy 65

- 4 zones: 2 flex et 2 rond
- 9 Positions de puissance + Power
- Largeur d'aspiration: 10 cm
- Dimensions extérieures 65 x 52 cm

1871

Easy 65 - évacuation vers l'extérieur
€ 2.023,14 / € 2.448,00

1881

Easy 65 - recyclage d'air
€ 2.064,46 / € 2.498,00

1881-g1

Easy 65 Matte Line -
recyclage d'air - PIN
€ 2.271,90 / € 2.749,00

1861820

Kit de recirculation Novy Easy
(optionnel)
€ 114,88 / € 139,00



Easy 80

- 4 zones flexibles
- 9 positions de puissance + Power
- Largeur d'aspiration: 10 cm
- Dimensions extérieures 80 x 52 cm

1851

Easy 80 - évacuation vers l'extérieur
€ 2.188,43 / € 2.648,00

1861

Easy 80 - recyclage d'air
€ 2.271,07 / € 2.748,00

1861-g1

Easy 80 Matte line -
recyclage d'air - PIN
€ 2.478,51 / € 2.999,00

1861820

Kit de recirculation Novy Easy
€ 114,88 / € 139,00



Easy 90 avec boutons rotatifs

- 4 zones flexibles
- Avec élégants boutons de commande en aluminium noir laqué par poudrage
- Largeur d'extraction: 10 cm
- Dimensions extérieures 90 x 52 cm

1866

Easy 90 Prestige -
avec recyclage d'air (de série)
- PIN
€ 3.718,18 / € 4.499,00

1861820

Kit de recirculation
Novy Easy (optionnel)
€ 114,88 / € 139,00

La combinaison parfaite

Créez l'environnement de cuisson parfait avec la hotte de plan de travail Novy et l'éclairage design



Gesture Control
Commande de l'éclairage
par simple geste de la main



Scannez et découvrez
l'éclairage design Novy

NOVY

Your kitchen's secret ingredient

5% DE RÉDUCTION À L'ACHAT D'UNE HOTTE DE PLAN DE TRAVAIL ET UN ÉCLAIRAGE DESIGN

Valable à l'achat de Novy Easy, Novy Panorama 90 ou Panorama 120 + éclairage design Novy au choix.

Offre valable du 01.01.2026 au 31.12.2026 inclus, avec livraisons jusqu'au 31.03.2027, non cumulable avec d'autres actions en cours sur ces références.

BON
A
SAVOIR

5%

**UNITÉS DE PLAFOND JUSQU'À 1,60 M
AU-DESSUS DE LA PLAQUE DE CUISSON**

Pureline Pro Compact

- Produit d'innovation Novy PIN Premium.
- Moteur compact intégré.
- Installation flexible grâce aux modèles met moteur compact; pour une hauteur d'encastrement van seulement 19,5 cm.
- Éclairage LED blanc chaud (2.700K), réglable sur blanc neutre (5.000K).
- Éclairage LED intégré à fleur de surface et dimmable.

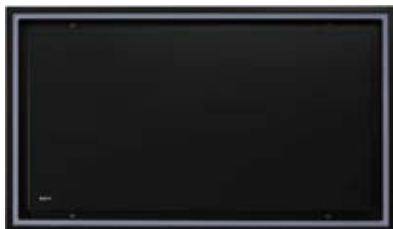

- Largeur 90 cm

6910

Inox
€ 1.821,38 / € 2.203,87

6911

Blanc
€ 1.821,38 / € 2.203,87

6912

Noir
€ 1.821,38 / € 2.203,87

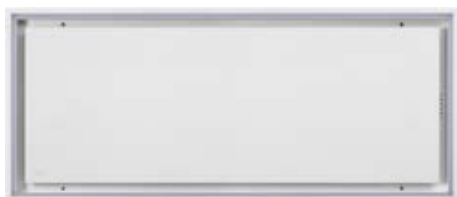

- Largeur 120 cm

6920

Inox
€ 1.999,07 / € 2.418,87

6921

Blanc
€ 1.999,07 / € 2.418,87

6922

Noir
€ 1.999,07 / € 2.418,87

▷
**BON
A
SAVOIR**

TECHNOLOGIE NOVY SENSE

Novy Sense est piloté par un capteur dans la hotte. Celui-ci détecte les COV (composés organiques volatils) et surveille l'humidité de l'air. Ainsi, votre hotte aspire automatiquement davantage si nécessaire. Via l'application Novy Connect, vous pouvez tout configurer vous-même.

Novy Sense est actuellement disponible pour les modèles Pureline Pro.



UNITÉS DE PLAFOND JUSQU'À 1,60 M AU-DESSUS DE LA PLAQUE DE CUISSON

Pureline Compact

- Moteur compact intégré.
- Installation flexible grâce à des modèles dotés d'un moteur compact; pour une hauteur d'encastrement de seulement 19,5 cm.
- Éclairage LED blanc chaud (2.700K), réglable en blanc neutre (4.000K).
- Éclairage LED plat intégré, dimmable.

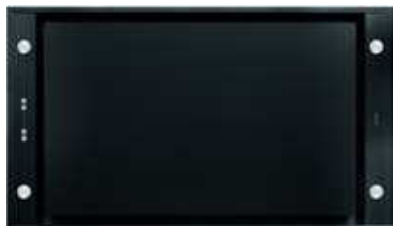

- Largeur 90 cm

6810

Inox
€ 1.622,21 / € 1.962,87

6811

Blanc
€ 1.622,21 / € 1.962,87

6812

Noir
€ 1.622,21 / € 1.962,87



- Largeur 120 cm

6820

Inox
€ 1.828,82 / € 2.212,87

6821

Blanc
€ 1.828,82 / € 2.212,87

6822

Noir
€ 1.828,82 / € 2.212,87

UNITÉS DE PLAFOND JUSQU'À 1,60 M AU-DESSUS DE LA PLAQUE DE CUISSON

Pureline Pro

- Produit d'innovation Novy PIN Premium.
- Moteur Cubic intégré. Pivotant dans toutes les directions et démontable pour installation à distance à l'intérieur.
- Éclairage LED blanc chaud (2 700 K), réglable vers un blanc neutre (5 000 K).
- Vlak geïntegreerde, dimbare ledverlichting.
- Commande possible via smartphone ou tablette (Novy Connect), ainsi que via télécommande et InTouch.



• Largeur 90 cm

6930

Inox
€ 1.726,34 / € 2.088,87

6931

Blanc
€ 1.726,34 / € 2.088,87

6932

Noir
€ 1.726,34 / € 2.088,87



• Largeur 120 cm

6940

Inox
€ 1.912,29 / € 2.313,87

6941

Blanc
€ 1.912,29 / € 2.313,87

6942

Noir
€ 1.912,29 / € 2.313,87

►
BON
À
SAVOIR

TECHNOLOGIE NOVY SENSE

Novy Sense est piloté par un capteur dans la hotte. Celui-ci détecte les COV (composés organiques volatils) et surveille l'humidité de l'air. Ainsi, votre hotte aspire automatiquement davantage si nécessaire. Via l'application Novy Connect, vous pouvez tout configurer vous-même. Novy sense est actuellement disponible pour les modèles Pureline Pro.



UNITÉS DE PLAFOND JUSQU'À 1,60 M AU-DESSUS DE LA PLAQUE DE CUISSON

Pureline LED

- Moteur Cubic intégré / commande à distance intérieure (6830, 6831, 6840, 6841).
- Sans moteur (6835, 6836, 6845, 6846).
- Éclairage LED blanc chaud (2.700K), réglable en blanc neutre (4.000K), intégré à plat.
- Installation flexible grâce aux modèles avec Cubic motor (pivotant dans toutes les directions et démontable) ou sans moteur (pour applications avec moteur extérieur).



- Largeur 90 cm

6830

Inox
€ 1.560,22 / € 1.887,87

6831

Blanc
€ 1.560,22 / € 1.887,87

6835

Inox
€ 1.411,46 / € 1.707,87

6836

Blanc
€ 1.411,46 / € 1.707,87



- Largeur 120 cm

6840

Inox
€ 1.758,57 / € 2.127,87

6841

Blanc
€ 1.758,57 / € 2.127,87

6845

Inox
€ 1.613,94 / € 1.952,87

6846

Blanc
€ 1.613,94 / € 1.952,87

**UNITÉS ENCASTRABLES POUR MEUBLE
PROFOND, NICHE OU CHEMINÉE**

Mini Pureline

- Moteur Cubic intégré / à distance à l'intérieur.
- Installation flexible du moteur Cubic pour offrir plus de liberté de positionnement.
- Éclairage LED plat intégré, dimmable.
- Éclairage LED blanc chaud (2.700K), ajustable en blanc neutre (4.000K).



• Largeur 60 cm

810

Inox
€ 1.014,77 / € 1.227,87

811

Blanc
€ 1.014,77 / € 1.227,87

816

Noir
€ 1.014,77 / € 1.227,87

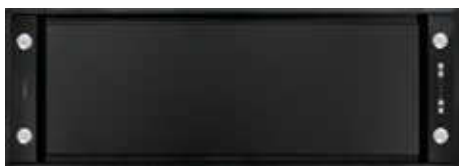

• Largeur 90 cm

820

Inox
€ 1.138,74 / € 1.377,87

821

Blanc
€ 1.138,74 / € 1.377,87

826

Noir
€ 1.138,74 / € 1.377,87

UNITÉS ENCASTRABLES POUR ARMOIRE PROFONDE, NICHE OU CHEMINÉE

Cristal

- Moteur intégré.
- Intégration affleurante dans une cheminée décorative ou une niche.
- Ruban LED (3.000 K), dimmable.
- Finition discrète en verre blanc ou noir.



- Largeur 60 cm

26050

Verre blanc
€ 589,26 / € 713,00

26052

Verre noir
€ 589,26 / € 713,00



- Largeur 90 cm

26080

Verre blanc
€ 779,34 / € 943,00

26082

Verre noir
€ 779,34 / € 943,00

**UNITÉS SOUS-MEUBLE
POUR MEUBLES PEU PROFONDS**

Fusion Pro

- Novy PIN Produit d'innovation Premium.
- Moteur intégré.
- Bande LED (3.000 K), dimmable.
- Trappe inclinable en verre anthracite transparent pour une capture maximale des vapeurs de cuisson
- Rangement pratique



- Largeur 60 cm

8710
verre anthracite
€ 1.002,48 / € 1.213,00

8711
verre blanc
€ 1.002,48 / € 1.213,00



- Largeur 90 cm

8740
Verre anthracite
€ 1.155,37 / € 1.398,00

8741
Verre blanc
€ 1.155,37 / € 1.398,00



- Largeur 120 cm

8770
verre anthracite
€ 1.304,13 / € 1.578,00

8771
verre blanc
€ 1.304,13 / € 1.578,00

UNITÉS SOUS-MEUBLE POUR ARMOIRES PEU PROFONDES

Fusion

- Moteur intégré.
- Entièrement invisible à intégrer dans un meuble haut peu profond
- Ruban LED (3.000 K), dimmable.
- Commande tactile subtile



- Largeur 60 cm

680
Verre blanc
€ 841,32 / € 1.018,00



- Largeur 90 cm

686
verre blanc
€ 994,21 / € 1.203,00

MEUBLES BAS

Télescopique

- Moteur intégré.
- Intégrable dans la ligne 1 avec le meuble haut. Châssis télescopique pour une captation maximale des vapeurs de cuisson.
- Éclairage LED (2.700K)
- Commande électronique (663, 693) avec des fonctions supplémentaires.



- Largeur 60 cm
- Commande par bouton rotatif (661, 662)
- Commande par touches (663)

661
Inox
€ 568,60 / € 688,00

662
Inox
€ 733,88 / € 888,00

663
Inox
€ 895,04 / € 1.083,00



- Largeur 90 cm
- Commande par bouton rotatif (691, 692)
- Commande par touches (693)

691
Inox
€ 709,09 / € 858,00

692
Inox
€ 911,57 / € 1.103,00

693
Inox
€ 1.076,86 / € 1.303,00



- Sans boîte d'évacuation - pour 661, 662 et 663
- Jusqu'à 900 heures de cuisson

662400
Kit de recirculation monobloc noir (optionnel)
€ 119,01 / € 144,00

MEUBLES BAS**Télescopique
Essence**

- Moteur intégré.
- Intégrable dans la ligne 1 avec le meuble haut.
Glissière télescopique pour une captation maximale des vapeurs de cuisson.
- Éclairage LED (2.700K)
- Recirculation en option



- Largeur 60 cm
- Commande par bouton rotatif (661, 662)
- Commande par touches (663)

650
Inox
€ 506,61 / € 613,00



- Largeur 90 cm
- Commande par bouton rotatif (691, 692)
- Commande par touches (693)

655
Inox
€ 556,20 / € 673,00



- Filtres à charbon pour 650 et 655
- 120 heures de cuisson (2 x par an à remplacer)

6200055
Cassettes carbone noires
€ 48,76 / € 59,00



HOTTE ÎLOT**Phantom**

- Produit Novy PIN Premium Innovation.
- Hotte îlot à recirculation.
- Cube en verre entièrement fermé suspendu par un cadre métallique ou des câbles.
- Quatre spots dans les coins design box-in-box (2,700 K). Éclairage de cuisson dimmable fonctionnel (2,700 K à 4,000 K).
- Commande via télécommande ou via l'application Novy Connect.



- Largeur 130,2 cm x profondeur 47,5 cm x hauteur 33,2 cm
- Verre translucide

7530
Avec câbles
€ 2.891,63 / € 3.498,87



- Largeur 130,2 cm x profondeur 47,5 cm x hauteur 33,2 cm
- Verre translucide

7540
Avec cadre
€ 3.304,85 / € 3.998,87

BON
À
SAVOIR

NOVY CONNECT

Grâce à Novy Connect, vous pouvez facilement commander votre hotte via la plaque de cuisson ou une lampe s'allume pour vous avertir lorsqu'un filtre doit être nettoyé. Dans l'App Novy Connect, vous voyez quel filtre a besoin d'entretien et comment y remédier au mieux. Vous pouvez également modifier les réglages d'aspiration et d'éclairage via l'app.



HOTTE ÎLOT

Pureline Frame

- Novy PIN Premium Produit d'innovation
- Moteur intégré.
- Intégrable dans la ligne 1 avec le meuble haut. Coulisse télescopique pour une capture maximale des vapeurs de cuisson.
- Éclairage LED (2.700K)
- Commande électronique (663, 693) avec fonctions supplémentaires.



- 2 cadres

15001

Hauteur 70 cm, Pureline 90
€ 2.478,41 / € 2.998,87

15007

H 80 cm, Pureline 90
€ 2.478,41 / € 2.998,87

15002

H 70 cm, Pureline 120 cm
€ 2.726,34 / € 3.298,87

15008

H 80 cm, Pureline 120 cm
€ 2.726,34 / € 3.298,87



- 3 cadres

15003

Hauteur 70 cm, Pureline 90
€ 3.139,56 / € 3.798,87

15009

H 80 cm, Pureline 90
€ 3.139,56 / € 3.798,87

15004

H 70 cm, Pureline 120 cm
€ 3.387,50 / € 4.098,87

15010

H 80 cm, Pureline 120 cm
€ 3.387,50 / € 4.098,87



- 4 cadres

15005

Hauteur 70 cm, Pureline 90
€ 3.800,72 / € 4.598,87

15011

H 80 cm, Pureline 90
€ 3.800,72 / € 4.598,87

15006

H 70 cm, Pureline 120 cm
€ 4.048,65 / € 4.898,87

15012

H 80 cm, Pureline 120 cm
€ 4.048,65 / € 4.898,87

HOTTE ÎLOT

Mood

- Hotte îlot à recirculation.
- Hotte efficace et luminaire d'éclairage en un
- Fonction d'éclairage étendue pour la bonne quantité de lumière et l'ambiance
- Commande possible via smartphone ou tablette (Novy Connect), ainsi que via télécommande



- Largeur 108 cm
- Commande par télécommande

7550
Blanc
€ 2.708,98 / € 3.277,87



- Largeur 108 cm
- Commande par télécommande

7552
Noir
€ 2.708,98 / € 3.277,87

➤
**BON
À
SAVOIR**

REMISE SUR ENSEMBLE

5% de réduction à l'achat d'une hotte et d'une plaque de cuisson *

* Sauf l'aspiration intégrée au plan de travail et Novy Undercover. Offre valable jusqu'au 31.12.2026, avec livraisons jusqu'au 31.03.2027, non cumulable avec d'autres promotions en cours sur ces références.

PLAQUES DE CUISSON À INDUCTION

Pro, Power et Confort

- InTouch fonction pour la commande de la hotte depuis la plaque de cuisson
- Fonction de maintien au chaud
- Flexzone (Pro & Power): couplage automatique ou manuel de 2 zones de cuisson
- Pose en saillie et encastrée possible.



Pro

- 4 zones flexibles
- 9 niveaux de puissance + Power + Superpower
- Dimensions extérieures 80 x 52 cm

1775

Pro
€ 1.609,92 / € 1.948,00

1755-g1

Pro - Matte Line
€ 990,08 / € 1.198,00



Power

- 4 zones: 2 flexibles et 2 ronds
- 9 positions de puissance + Puissance + Superpuissance
- Dimensions extérieures 80 x 52 cm

1726

Puissance
€ 1.238,02 / € 1.498,00

1726-g1

Puissance - Ligne mate
€ 1.403,31 / € 1.698,00



Confort

- 4 zones de cuisson rondes
- 9 niveaux de puissance + Power
- Dimensions extérieures 65 x 52 cm

1753

Confort
€ 742,15 / € 898,00

1753-g1

Confort - Matte Line
€ 824,79 / € 998,00

Novy Matte Line

La finition en verre mat réduit les traces de doigts, ce qui permet à la surface de cuisson de conserver longtemps son aspect soigné.

Les légères rayures s'estompent dans la structure du verre mat, ce qui est idéal pour ceux qui apprécient une table de cuisson induction élégante qui reste propre même après un usage intensif.

Voici les modèles qui se déclinent en Novy Matte Line: Novy Panorama 90 & 120, Novy Easy 65 & 80, Novy Induction Power, Novy Induction Comfort.



Rayures moins
visibles



Traces de doigts
moins visibles



Scannez et découvrez
Novy Easy Matte Line

NOVY

Your kitchen's secret ingredient



Hotte Franke Drop Slim noire.

FRANKE

Franke

électro

Hottes magnifiques et pratiques

Grâce au design épuré et à la technologie ultramoderne des hottes Franke, garder votre cuisine à l'abri des odeurs indésirables n'est plus seulement un art en soi: c'est aussi une façon d'y apporter style et raffinement.



L'article fait partie de la sélection principale Franke.

5
ANS

Sur toutes les hottes Franke, une garantie de 5 ans s'applique au fonctionnement, à l'exception de l'éclairage et des filtres. La période commence à la date d'achat et n'est valable que sur présentation d'un justificatif d'achat officiel permettant d'identifier sans équivoque la date d'achat.

Drop

- Boîtier en acier inoxydable et surface du panneau
- Aspiration périmétrique
- 8 vitesses, mode intensif et temporisation, commande électronique, commutation par intervalle
- Indicateur de saturation du filtre, filtres en acier inoxydable lavables
- Ouverture d'évacuation Ø 150 mm - l'utilisation d'un réducteur diminue la capacité de la hotte



- Groupe d'encastrement 900 mm
- Hauteur d'encastrement: 296 mm
- Filtre à charbon actif: 2 pièces requises



350.0562.356 / FDR900XS

Inox - 90
€ 1.180,00 / € 1.427,80

112.0373.739 / 305341

Filtre à charbon actif
€ 84,44 / € 102,17



- Groupe d'encastrement 900 mm
- Hauteur d'encastrement: 296 mm
- Filtre à charbon actif: 2 pièces requises



350.0562.357 / FDR900WH

Blanc - 90
€ 1.250,00 / € 1.512,50

112.0373.739 / 305341

Filtre à charbon actif
€ 84,44 / € 102,17



- Groupe d'encastrement 900 mm
- Hauteur d'encastrement: 296 mm
- Filtre à charbon actif : 2 pièces nécessaires



350.0607.346 / FDR900BK

Noir - 90
€ 1.250,00 / € 1.512,50

112.0373.739 / 305341

Filtre à charbon actif
€ 84,44 / € 102,17

Drop Slim

- Boîtier en acier inoxydable et surface du panneau
- Aspiration périphérique
- 8 niveaux de puissance, mode intensif et temporisation, commande électronique, commutation par intervalles
- Indicateur de saturation du filtre, filtres lavables en acier inoxydable
- Ouverture d'évacuation 175 x 88 mm - l'utilisation d'un réducteur réduit la capacité de la hotte



- Groupe d'encastrement 900 mm
- Hauteur d'encastrement: 203 mm
- Filtre à charbon actif:
2 pièces requises

K 350.0667.673 / FDSL900XS223
Inox - 90
€ 1.499,00 / € 1.813,79

112.0373.739 / 305341
Filtre à charbon actif
€ 84,44 / € 102,17



- Groupe d'encastrement 900 mm
- Hauteur d'encastrement: 203 mm
- Filtre à charbon actif:
2 pièces requises

K 350.0667.648 / FDSL900WH223
Blanc - 90
€ 1.569,00 / € 1.898,49

112.0373.739 / 305341
Filtre à charbon actif
€ 84,44 / € 102,17



- Groupe d'encastrement 900 mm
- Hauteur d'encastrement: 203 mm
- Filtre à charbon actif: 2 pièces
requis

K 350.0667.677 / FDSL900BK223
Noir mat - 90
€ 1.569,00 / € 1.898,49

112.0373.739 / 305341
Filtre à charbon actif
€ 84,44 / € 102,17

Mythos Pearle White

- Blanc mat
- Aspiration périphérique
- 3 niveaux de puissance, intensif en temporisation
- Filtres métalliques lavables



- Groupe d'encastrement 900 mm
- Hauteur d'encastrement: 311 mm
- Filtre à charbon actif: 3 requis

**350.0731.515 /
FCMY90CWHPAKL**
Blanc mat - 90
€ 1.790,00 / € 2.165,90

112.0339.360 / 305347
Filtre à charbon actif
€ 183,88 / € 222,49

Style Plus

- Boîtier en acier inoxydable et surface du panneau
- 3 niveaux de puissance, intensif
- Filtre métallique lavable
- Orifice d'évacuation Ø 150 mm - l'utilisation d'un réducteur réduit la capacité de la hotte

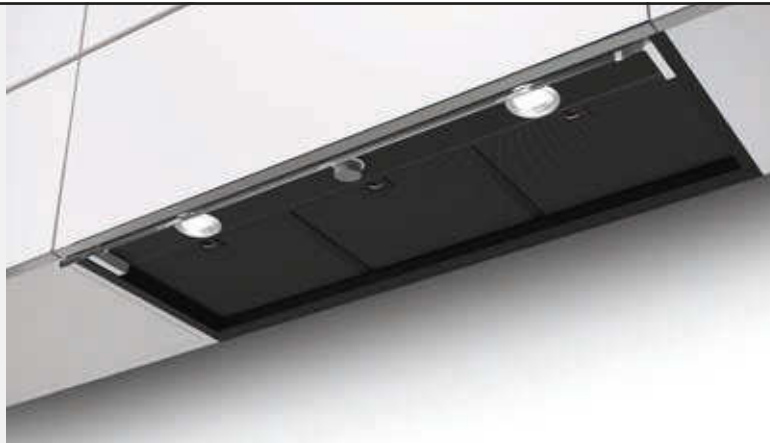

FRANKE ELECTRO



- Groupe d'encastrement 600/900 mm
- Hauteur d'encastrement: 260 mm
- Filtre à charbon actif: 1 pièce requise

305.0572.835 / FSTPLUS608X2
Inox - 60
€ 495,00 / € 598,95

305.0572.834 / FSTPLUS908X2
Inox - 90
€ 575,00 / € 695,75



- Groupe d'encastrement 600/900 mm
- Hauteur d'encastrement: 260 mm
- Filtre à charbon actif: 1 pièce requise

305.0717.355 / FSTPLUSBK608
Noir mat - 60
€ 565,00 / € 683,65

305.0717.356 / FSTPLUSBK908
Noir mat - 90
€ 635,00 / € 768,35

électro

Omnia 2.0

- Laqué gris, panneau coulissant Bien équipé d'une façade amovible en acier inoxydable
- 3 niveaux de puissance
- Interrupteurs coulissants
- Ouverture d'évacuation Ø 150 mm - l'utilisation d'un réducteur réduit la capacité de la hotte



- Hotte télescopique 600/900 mm
- Filtre à charbon actif: 2 pièces requises

315.0599.933 / FTC060XS

Gris laqué - 60
€ 400,00 / € 484,00

315.0622.738 / FTC090XS

Gris laqué - 90
€ 480,00 / € 580,80

Flexa

- Noir/verre
- 3 positions de puissance
- Commande par carte de circuit imprimé



FRANKE ELECTRO



- Groupe d'encastrement 600 mm
- Hauteur d'encastrement : 195 mm

315.0737.227 / FSM 601 BK/GL
Noir/verre - 60
€ 290,00 / € 350,90



- Groupe d'encastrement 600 mm
- Hauteur d'encastrement: 195 mm

315.0737.226 / FSM 601 Blanc/verre
Blanc/verre -60
€ 290,00 / € 350,90

électro

Smart 2gether Ellipse 70

- Noir
- 4 zones de cuisson
- Clavier tactile central avec éclairage rouge
- 3 niveaux de puissance + 2 boost
- Avec fonction de mijotage spéciale



- Plaque de cuisson avec extraction 700 mm
- Filtre à graisse lavable
- Chiffres de commande rouges, commande tactile directe
- 1 filtre à charbon inclus dans la version à recirculation

**340.0731.892 /
FSM 7072 4RC HI**
Noir (évacuation d'air)
€ 1.205,00 / € 1.458,05

**340.0731.893 /
FSM 7072 4RC R HI**
Noir (circulation d'air)
€ 1.290,00 / € 1.560,90

Maris 2gether

- Noir
- 4 zones de cuisson
- Clavier tactile central avec éclairage rouge
- 3 niveaux de puissance + 2 boost
- Avec fonction spéciale de mijotage



- Plaque de cuisson avec aspiration 830 mm
- Filtre à graisse lavable
- Chiffres de commande rouges, démarrage automatique
- 1 filtre à charbon inclus dans la version à recirculation

**340.0731.878 /
FMA 83724 R CHI**
Noir (évacuation d'air)
€ 1.290,00 / € 1.560,90

**340.0731.879 /
FMA 8372 4RC R HI**
Noir (circulation d'air)
€ 1.375,00 / € 1.663,75



PlasmaMade électro

Après des années de développement, PlasmaMade est entré sur le marché en 2013 avec un système de filtre révolutionnaire, spécialement conçu pour les hottes dans le secteur de la cuisine.

Le PlasmaMade Airfilter est directement installable sur chaque hotte, de sorte qu'un conduit d'évacuation vers l'extérieur n'est plus nécessaire. Les avantages en sont une économie directe des coûts de chauffage ou de climatisation car l'air n'est pas évacué vers l'extérieur mais reste dans le logement. Nous appelons cela recyclage d'air. Un avantage supplémentaire est que la hotte peut être prise en compte dans le calcul EPC de votre logement, ce qui fait que votre label énergétique est enfin correct.

De plus, le PlasmaMade Airfilter n'élimine pas seulement les odeurs de cuisson mais aussi les pollens et les bactéries dans votre logement.

5
ANS

Le filtre PlasmaMade Airfilter dure au moins 10 ans. PlasmaMade offre une garantie de 5 ans.

Ils n'accordent la garantie que si une facture est présente et si votre filtre est enregistré.

Si le filtre est utilisé professionnellement, vous avez droit à 2 ans de garantie.

Avant toute demande de garantie, contactez d'abord Ourea et enregistrez votre filtre sur <http://warranty.plasmamade.com/>



Le filtre à air Plasma Made en bref

Clean air for everyone, everywhere.

Les avantages face aux systèmes de purification d'air traditionnels

Systèmes traditionnels	Plasma Made filtre à air
Évacue l'air vers l'extérieur, augmentant la consommation d'énergie et les coûts.	Fonctionne par recirculation, sans perte d'énergie ni de chaleur.
Seul l'air aspiré par l'appareil est purifié.	La purification de l'air s'effectue à la fois dans l'appareil et directement dans la pièce.
L'air est uniquement évacué, sans être purifié.	Les odeurs, pollens, allergènes, graisses et autres impuretés grossières sont éliminés de l'air grâce à la recirculation Plasma Made.
Les filtres doivent être remplacés et/ou nettoyés.	Filtre autonettoyant. Aucun préfiltre mécanique n'est nécessaire : le filtre se nettoie automatiquement.
Souvent des appareils bruyants.	Fonctionne sans bruit et réduit également le niveau sonore de l'appareil sur lequel le filtre est installé.
Consomme relativement beaucoup d'électricité.	Très faible consommation d'électricité (12 W) grâce à la technologie DC et à une alimentation 12 volts.

Unique & innovant

Produit universel et innovant pour de multiples applications

- Peut être utilisé comme filtre à recirculation sur des hottes existantes et nouvelles.
- Peut être utilisé comme filtre à air pour les purificateurs d'air et les installations VMC double flux (WTW).
- Fonctionne par recirculation grâce à la technologie PlasmaMade.





- 282 x de diamètre 165 mm
- Montage rapide : système à clips, collier de serrage (147 à 150 mm), adaptateur vers 121-125 mm fourni.
- Convient pour hottes aspirantes d'une capacité allant jusqu'à 1000 m² par heure

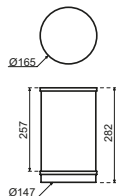

GUC1223
Rond
€ 660,48 / € 799,18



- 310 x 90 mm
- Montage rapide
- Spécialement conçu pour une installation en combinaison avec des hottes Downdraft (jusqu'à 1000 m² par heure)

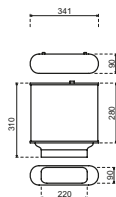

GUC1323
Plat
€ 743,05 / € 899,09



- 195 x diamètre 180 mm
- Raccordement diamètre 100 mm
- Adaptateur de montage inclus pour diamètre 100 mm
- Convient pour hottes aspirantes d'une capacité jusqu'à 600 m² par heure

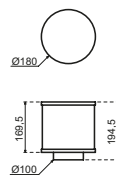

GUC1212
Rond
€ 539,00 / € 652,19

288 > 316

ÉCLAIRAGE & PRISES

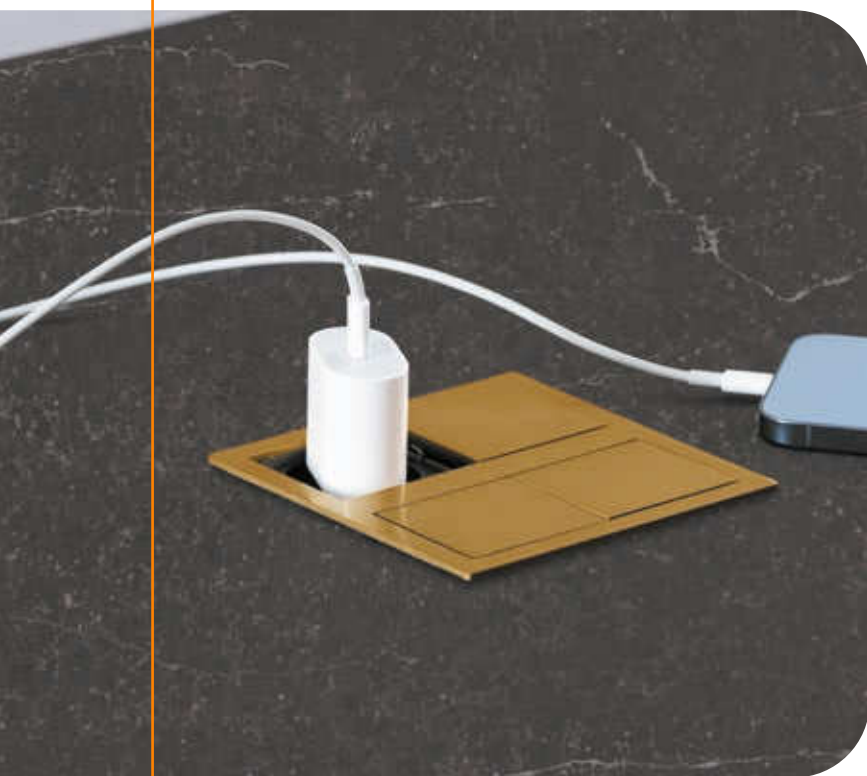

Lanesto Slide en cuivre.

L'éclairage que vous pouvez consulter dans notre catalogue n'est qu'un aperçu d'un assortiment plus vaste.

Évidemment, nous pouvons vous proposer la gamme complète de Lanesto.

N'hésitez pas à nous contacter pour toute question. Nous chercherons toujours une proposition adaptée.

290 Lanesto
éclairage LED

308 prises
électriques



LANESTO

Lanesto

éclairage LED

L'éclairage LED durable de Lanesto se distingue par une qualité de premier ordre, une lumière chaude et un design. Répondant aux souhaits du consommateur belge, Lanesto est le leader en matière d'économie d'énergie, de gestion de la température, d'installation simple et d'entretien facile.

5
ANS

Garantie sur les pièces pendant la première à la cinquième année d'utilisation. Après la première année d'utilisation, les frais de déplacement et la main-d'œuvre sont facturés.

Cinq ans après l'achat, tous les frais de réparation sont facturés au consommateur.

Lors d'une visite, le driver/trafo doit être librement accessible. Si ce n'est pas le cas, aucun service ne pourra être fourni.

Informations produit

Spots d'éclairage

L'abréviation LED signifie diode électroluminescente. C'est un composant électronique qui émet de la lumière lorsque de l'électricité le traverse.

L'éclairage LED est très économe en énergie, produit moins de CO² et contribue donc à un meilleur environnement.

PVD

Grâce à cette technique moderne, la brillance métallique et les propriétés du inox sont conservées.

Avantages de l'éclairage LED

- ▶ le luminaire de l'éclairage LED est sans entretien
- ▶ le flux lumineux de l'éclairage LED est plus élevé que celui de l'éclairage halogène
- ▶ différentes lampes LED sont dimmables. Lorsque c'est le cas, cela est indiqué dans la liste de prix. Le variateur se trouve sur le luminaire ou peut être monté comme variateur séparé (en saillie) sous le meuble haut

Couleur de la lumière

Les spots LED sont disponibles dans de nombreuses couleurs. Les spots sont également 100% stables en couleur et offrent donc la même teinte de lumière pendant 50.000 heures !

La couleur de la lumière s'exprime en Kelvin (K) : plus la température de couleur est basse, plus nous percevons la lumière comme chaude.

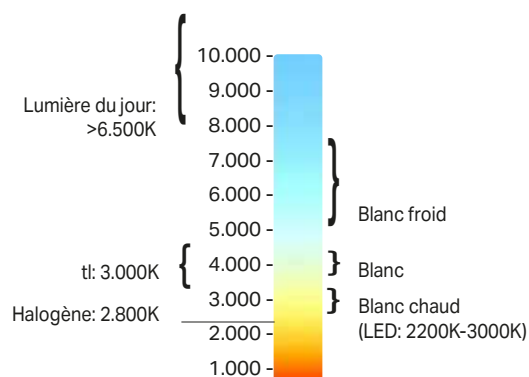

Éclairage Lanesto Mood

Ces spots conviennent parfaitement pour l'éclairage de travail et d'ambiance dans la cuisine. La Mood light fournit une lumière blanche chaude et lumineuse (2700K) lorsqu'elle est complètement allumée et devient encore plus chaude (2200K) lorsque la lumière est tamisée. Par exemple, pendant la cuisson, un bon éclairage de travail est nécessaire mais lors du repas dans la cuisine un éclairage d'ambiance est souhaité.

Éclairage L&S Emotion

Emotion est le système innovant développé par L&S pour régler, sur une seule et même lampe, la variation graduelle de la température de couleur du blanc chaud (2700 K) au blanc froid (6500 K) par une simple manipulation. Ainsi, l'éclairage L&S convient aussi bien pour l'éclairage fonctionnel de travail que d'ambiance. De plus, il s'intègre facilement dans une installation d'éclairage déjà existante dans la maison, puisque la température de couleur est simple à ajuster.

Alimentation

Chaque alimentation est protégée contre les courts-circuits, les surcharges et la surchauffe. Vous devrez placer l'alimentation dans un endroit frais et bien ventilé. Dans la description de l'article, vous lirez pour combien de spots l'alimentation est adaptée.

Flux lumineux utile

Le flux lumineux est indiqué en lumen. Avec l'éclairage LED, il est souvent difficile de savoir quelle est la quantité réelle de lumière émise. Dans l'ensemble du chapitre, le nombre de lumens sera indiqué pour chaque spot LED. Il s'agit du flux lumineux lorsque la lampe 100% est allumée, afin que vous sachiez toujours s'il y a suffisamment de lumière.

Pour se faire une bonne idée, vous pouvez prendre comme référence une ampoule halogène de 20 watt, celle-ci génère ca. 240 lumen. Une ampoule à incandescence de 60 watt génère 710 lumen.

Étiquette énergétique

L'éclairage reçoit une étiquette énergétique, qui indique à quel point une lampe est économe en énergie. L'étiquette s'applique à tous les types de lampes LED, lampes TL et lampes économiques. Les étiquettes énergétiques sont entièrement conformes à la nouvelle législation de septembre 2021. À partir de cette date, une nouvelle étiquette énergétique pour les lampes est en vigueur.

La nouvelle étiquette va de A à G. Comme les nouvelles étiquettes énergétiques ont une autre échelle que précédemment, les étiquettes énergétiques ont changé. Les éclairages les plus vendus ont la nouvelle étiquette D, E ou F. Cela correspond approximativement aux étiquettes A+ ou A++ sur l'ancienne étiquette énergétique.

Entretien

En général, il est recommandé de nettoyer le produit avec un chiffon doux et humide immédiatement après utilisation.

Ne jamais traiter les articles avec des acides chimiques, du vinaigre, des produits détartrants ou des produits à base d'alcool.

Les prises avec un revêtement noir sont relativement sensibles aux rayures et aux dommages. Les éventuels dommages du revêtement en poudre survenant pendant l'utilisation ne sont pas couverts par la garantie et ne peuvent être réclamés.

Éclairage LED de haute qualité

Ourea propose une gamme soigneusement sélectionnée d'éclairages LED durables, adaptée aux souhaits des consommateurs.

Toutes les solutions d'éclairage – tant de Lanesto que de L&S – répondent aux exigences les plus élevées en matière de confort, d'esthétique et d'efficacité énergétique.

Avantages de nos éclairages LED :

- ▶ Donne une lumière chaude et agréable
- ▶ Dimmable pour une ambiance et une fonctionnalité optimales
- ▶ Pas de points LED visibles ; belle répartition homogène de la lumière
- ▶ Ne chauffe pas pendant l'utilisation – sûr et durable
- ▶ Très économe en énergie et sans entretien
- ▶ Facile à monter, adapté aux constructions neuves et aux rénovations

LANESTO

Éclairage Lanesto Mood

L'éclairage LED de Lanesto a été développé en exclusivité et répond parfaitement aux souhaits des consommateurs en matière de style et d'utilisation :

- ▶ Marque privée : contrôle maximal de la qualité et du design
- ▶ Compatible Zigbee selon la Control Unit choisie
- ▶ Finition haut de gamme en véritable inox ou aluminium aspect inox avec un excellent rapport qualité-prix
- ▶ La qualité de l'éclairage LED est si élevée qu'on accorde non pas deux, mais cinq ans de garantie

L&S

Éclairage L&S Emotion

L&S propose des systèmes d'éclairage avancés qui allient parfaitement technique et design.

L'éclairage est entièrement 'smart home ready' et facile à intégrer dans des cuisines et intérieurs modernes.

- ▶ Éclairage intelligent, contrôlable via application, télécommande, capteurs ou voix, comme Philips Hue, Ikea TRÅDFRI, ou un hub Zigbee tel que Homey. (Compatible Zigbee standard)
- ▶ Technologie Emotion : réglage de la température de couleur – de la lumière d'ambiance chaude à la lumière de travail froide
- ▶ 24V HR fournit plus de lumière avec moins d'énergie et un rendement lumineux constant sur une plus grande distance que l'éclairage 12V.
- ▶ Design épuré : bandes LED et spots dans des profils minimalistes et applications indirectes
- ▶ Grâce au module Zigbee 4-Channel, 4 groupes d'éclairage peuvent être commandés séparément avec une seule télécommande ou application.
- ▶ Production en Allemagne : qualité supérieure garantie et respect des normes européennes
- ▶ Installation simple – idéal tant pour les professionnels que pour les consommateurs

Garantie

Garantie sur les pièces pendant les deux premières années.

Attention : des conditions différentes s'appliquent pour l'éclairage LED Lanesto.

LANESTO

Éclairage LED Lanesto

Garantie sur les pièces de la première à la cinquième année d'utilisation. Après la première année d'utilisation, les frais de déplacement et la main-d'œuvre sont facturés. Cinq ans après l'achat, tous les coûts de réparation sont répercutés sur le consommateur.

L&S

Éclairage LED L&S

Garantie sur les pièces pendant la première et la deuxième année d'utilisation. Après la première année d'utilisation, les frais de déplacement et la main-d'œuvre sont facturés. Deux ans après l'achat, tous les coûts de réparation sont répercutés sur le consommateur.

Lors d'une intervention de service, le driver/transformatriceur doit être facilement accessible. Si tel n'est pas le cas, aucun service ne pourra être effectué.

Schémas de raccordement

Schémas de raccordement Lanesto

La gamme d'éclairage LED Lanesto est identique pour presque tous les types de spots. Les spots peuvent être dimmables de différentes manières ou non dimmables. Les schémas ci-dessous expliquent les différents raccordements et méthodes de gradation:

A non dimmable

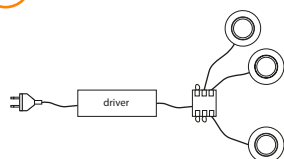

Les ensembles non dimmables sont raccordés à une prise commutée ou à un interrupteur de cordon.

Les spots sont tous raccordés au bloc de distribution fixé au driver.

Les connexions sur le bloc de distribution qui ne sont pas utilisées doivent être obturées avec des bouchons de circuit afin que l'ensemble fonctionne sans problème.

B dimmable avec unité de commande ou variateur rotatif

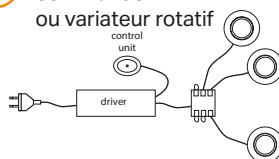

La gradation de l'ensemble se fait via l'unité de commande à commander séparément.

Les spots sont tous raccordés au bloc de distribution fixé au driver. Ensuite, le fil de gradation (noir) est également raccordé à l'entrée prévue à cet effet. Les connexions du bloc de distribution qui ne sont pas utilisées doivent être obturées avec des bouchons de circuit afin que l'ensemble fonctionne sans problème.

Pour éviter les dysfonctionnements, toutes les connexions doivent d'abord être remplies par des spots ou des bouchons de circuit avant de brancher la fiche dans la prise.

C 230 Volt dimmable

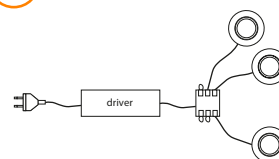

Les spots sont atténués par un traditionnel 230V mur-gradateur LED.

La fiche est branchée sur le point de contact qui est atténué par le 230V mur-gradateur LED.

Il est conseillé d'utiliser les variateurs muraux pour LED mentionnés dans les ensembles.

Les unités de commande ci-dessous ne peuvent être combinées qu'avec le schéma de raccordement B.



Variateur tactile

En posant rapidement un doigt 2x sur l'ouverture, l'éclairage s'allume et s'éteint.

En maintenant un doigt devant l'ouverture, l'éclairage s'atténue ou s'intensifie.

Lors de l'extinction, le niveau de gradation est mémorisé.

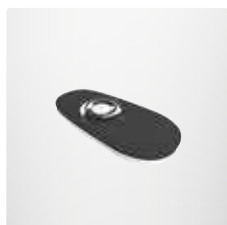

Télécommande

Avec la télécommande fournie, l'ensemble peut être atténué et allumé ou éteint.



Zigbee

Zigbee est une connexion sans fil qui permet d'allumer et d'éteindre l'éclairage et de le graduer avec une application.

Ces ensembles fonctionnent avec des puces certifiées Zigbee, ce qui les rend compatibles avec tous les systèmes sans fil pienssemblés par Zigbee, tels que Philips Hue. Avant l'achat, il faut toutefois qu'un réseau soit déjà présent.



Interrupteur Marche/arrêt

En maintenant un doigt juste devant l'ouverture, l'éclairage s'allume et s'éteint.

Dimmable avec la télécommande fournie.



Variateur rotatif

En appuyant, l'éclairage s'allume ou s'éteint. Le réglage de l'intensité se fait en tournant le bouton.

Le variateur rotatif est également disponible en noir.

Schéma de raccordement L&S

Le programme d'éclairage LED L&S est entièrement 'smart home ready' et facile à intégrer dans des cuisines et intérieurs modernes. Grâce au module à 4 canaux, quatre groupes de lampes peuvent être commandés séparément – via télécommande ou simplement via application, des capteurs ou la voix, comme Philips Hue, Ikea TRÅDFRI, ou un hub Zigbee comme Homey. (Hub non fourni)

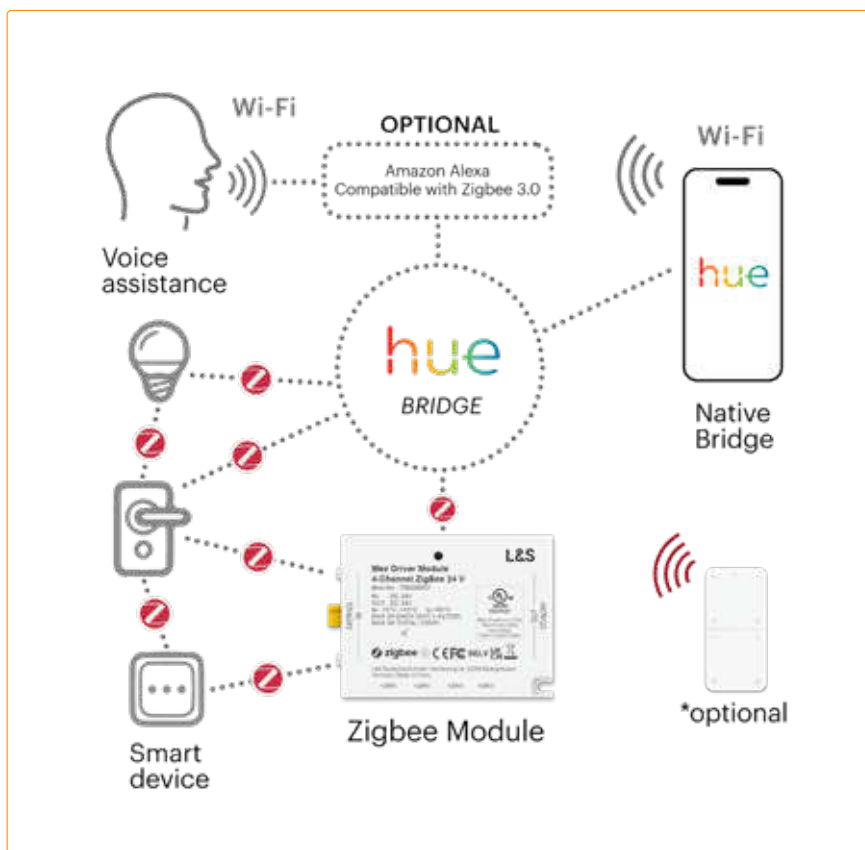

Smart Home Mec Driver + module ZigBee

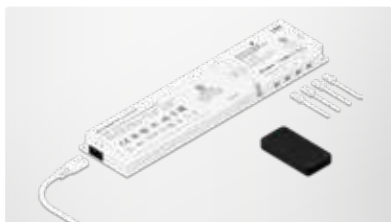

324101 MECDriver Convertisseur LED
CC 24V 72W*



324105 MEC câble de raccordement
supplémentaire
6x LED 24V- 200 mm



324103 4-canaux Télécommande Noir 24V

324100 MECDriver Convertisseur LED
CC 24V 36W*

324102 Module ZIGBEE 4-canaux 24V
324106 MECDriver Câble de connexion
Emotion 24V-2000 mm

* Selon la somme du nombre de Watts par source lumineuse, choisissez le Mec Led Converter 36 ou 72 Watt.

Chaque ensemble d'éclairage L&S est livré avec câble de raccordement (2000mm) et driver LED 36W ou 72W, 4- Channel Zigbee module et télécommande noire.

Pescara 68 mm LED

- Câbles de raccordement (2,5 m) et driver LED inclus. Kit possible jusqu'à 10 pièces.
- Dimensions: 80 x 80 x 12 mm (L x l x h)
- Consommation par spot : 2,9 W.
Flux lumineux : 200 lm. Durée de vie : 50 000 h.
Éclairage par spot : 620 lux.
- Dimension de découpe: 68 mm.
Profondeur d'encastrement: 9 mm
- Éclairage d'ambiance en option.
Voir boutique en ligne.



Pescara 68 mm LED pour utilisation avec un interrupteur mural

- Non dimmable
- Couleur de la lumière : 2700 Kelvin
- blanc chaud
- Schéma de connexion A

VL0461-SET1

Aspect inox, ensemble 1
€ 96,14 / € 116,33

VL0461-SET2

Aspect inox, ensemble 2
€ 135,05 / € 163,41

VL0461-SET3

Aspect inox, ensemble 3
€ 177,40 / € 214,65

VL0461-SET4

Aspect inox, ensemble 4
€ 218,60 / € 264,51

VL0461-SET5

Aspect inox, ensemble 5
€ 260,95 / € 315,75



Pescara 68 mm LED pour utilisation avec unité de commande

- Dimmable
- À utiliser avec une unité de commande séparée (variateur tactile, télécommande, Zigbee ou interrupteur marche/arrêt standard). À commander séparément.
- Couleur de la lumière : 2700 Kelvin
- blanc chaud
- Schéma de raccordement B (avec interrupteur, variateur tactile, télécommande ou zigbee)

VL0463-SET1

Aspect inox, ensemble 1
€ 184,26 / € 222,95

VL0463-SET2

Aspect inox, ensemble 2
€ 208,30 / € 252,04

VL0463-SET3

Aspect inox, ensemble 3
€ 250,65 / € 303,29

VL0463-SET4

Aspect inox, ensemble 4
€ 291,85 / € 353,14

VL0463-SET5

Aspect inox, ensemble 5
€ 333,05 / € 402,99

Pescara noir 68 mm LED

- Câbles de raccordement (2,5 m) et driver LED inclus. Kit possible jusqu'à 10 pièces.
- Dimensions: 80 x 80 x 12 mm (L x l x h)
- Consommation par spot : 2,9 W. Flux lumineux : 340 lm. Durée de vie : 50 000 h. Éclairage par spot : 620 lux.
- Dimension de découpe: 68 mm. Profondeur d'encastrement: 9 mm
- Éclairage d'ambiance en option. Voir boutique en ligne.

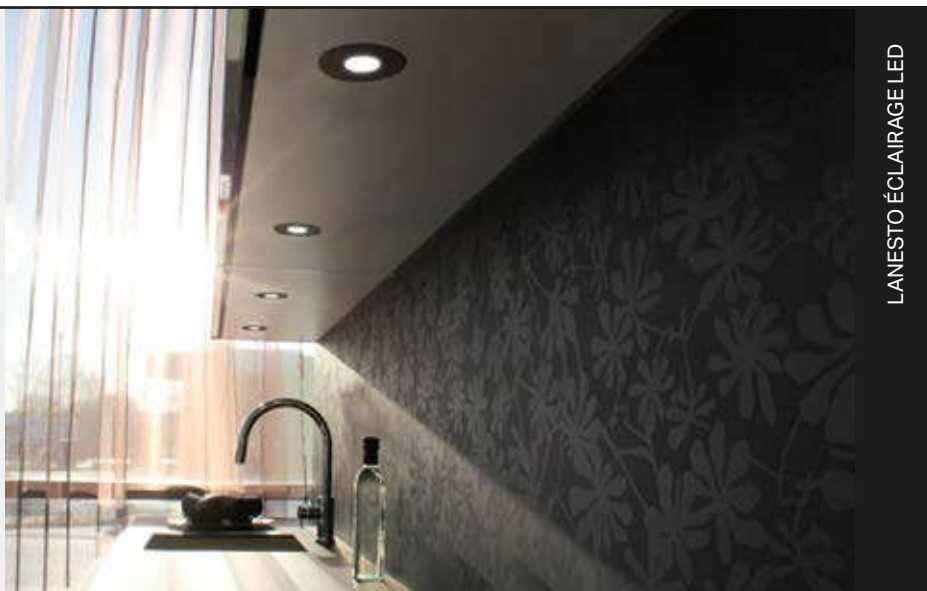

Pescara noir 68 mm LED pour utilisation avec interrupteur mural

- Non dimmable
- Couleur de la lumière: 2700 Kelvin - blanc chaud
- Schéma de raccordement A

VL0722-SET1
Noir, ensemble 1
€ 87,75 / € 106,18

VL0722-SET2
Noir, ensemble 2
€ 134,62 / € 162,89

VL0722-SET3
Noir, ensemble 3
€ 181,49 / € 219,60

VL0722-SET4
Noir, ensemble 4
€ 228,36 / € 276,32

VL0722-SET5
Noir, ensemble 5
€ 275,23 / € 333,03



Pescara zwart 68 mm LED pour utilisation avec unité de commande

- Dimmable
- À utiliser avec une unité de commande séparée (variateur tactile, télécommande, Zigbee ou interrupteur marche/arrêt ordinaire). À commander séparément.
- Couleur de lumière : 2700 Kelvin - blanc chaud
- Schéma de raccordement B (avec interrupteur, variateur tactile, télécommande ou zigbee)

VL0723-SET1
Noir, ensemble 1
€ 113,91 / € 137,83

VL0723-SET2
Noir, ensemble 2
€ 160,78 / € 194,54

VL0723-SET3
Noir, ensemble 3
€ 207,65 / € 251,26

VL0723-SET4
Noir, ensemble 4
€ 254,52 / € 307,97

VL0723-SET5
Noir, ensemble 5
€ 301,39 / € 364,68

Ischia LED

- Câbles de raccordement (3 m) et driver LED inclus. Kit possible jusqu'à 10 pièces
- Dimensions: 200 x 70 x 4 mm (L x l x h)
- Consommation par spot : 2,9 W. Flux lumineux : 200 lm. Durée de vie : 50 000 h. Éclairage par spot : 620 lux.



Ischia LED pour utilisation avec un interrupteur mural

- Non dimmable
- Couleur de lumière : 2700 Kelvin - blanc chaud
- Schéma de connexion A

VL0346-SET1
Inox, ensemble 1
€ 123,61 / € 149,57

VL0346-SET2
Inox, ensemble 2
€ 163,66 / € 198,03

VL0346-SET3
Inox, ensemble 3
€ 218,60 / € 264,51

VL0346-SET4
Inox, ensemble 4
€ 273,54 / € 330,98

VL0346-SET5
Inox, ensemble 5
€ 328,47 / € 397,45



Ischia LED pour utilisation avec une unité de contrôle

- Dimmable
- À utiliser avec une unité de contrôle séparée (variateur tactile, télécommande, Zigbee ou interrupteur marche/arrêt standard). À commander séparément.
- Couleur de la lumière : 2700 Kelvin - blanc chaud
- Schéma de raccordement B (avec interrupteur, variateur tactile, télécommande ou zigbee)

VL0347-ENSEMBLE1
INOX, ensemble 1
€ 136,20 / € 164,80

VL0347-ENSEMBLE2
INOX, ensemble 2
€ 208,30 / € 252,04

VL0347-ENSEMBLE3
INOX, ensemble 3
€ 280,40 / € 339,28

VL0347-ENSEMBLE4
INOX, ensemble 4
€ 352,51 / € 426,54

VL0347-ENSEMBLE5
INOX, ensemble 5
€ 424,61 / € 513,78



Ischia LED avec variateur tactile

- Dimmable
- 1 spot du set contient un variateur tactile intégré.
- Couleur de la lumière: 2700 Kelvin - blanc chaud
- Schéma de raccordement B (avec interrupteur, variateur tactile, télécommande ou zigbee)

VL0350-SET1

Gun Metal, ensemble 1
€ 180,94 / € 218,94

VL0350-SET2

Gun Metal, ensemble 2
€ 261,60 / € 316,54

VL0350-SET3

Gun Metal, ensemble 3
€ 350,98 / € 424,69

VL0350-SET4

Gun Metal, ensemble 4
€ 441,45 / € 534,15

VL0350-SET5

Gun Metal, ensemble 5
€ 531,92 / € 643,62



Ischia LED avec variateur tactile

- Dimmable
- 1 spot de l'ensemble comprend un variateur tactile intégré.
- Couleur de la lumière: 2700 Kelvin - blanc chaud
- Schéma de raccordement B (avec interrupteur, variateur tactile, télécommande ou zigbee)

VL0351-SET1

Cuivre, ensemble 1
€ 180,94 / € 218,94

VL0351-SET2

Cuivre, ensemble 2
€ 261,60 / € 316,54

VL0351-SET3

Cuivre, ensemble 3
€ 350,98 / € 424,69

VL0351-SET4

Cuivre, ensemble 4
€ 441,45 / € 534,15

VL0351-SET5

Cuivre, ensemble 5
€ 531,92 / € 643,62



Ischia LED avec variateur tactile

- Dimmable
- 1 spot de l'ensemble contient un variateur tactile intégré.
- Couleur de la lumière: 2700 Kelvin - blanc chaud
- Schéma de connexion B (avec interrupteur, variateur tactile, télécommande ou zigbee)

VL0352-SET1

Or, ensemble 1
€ 180,94 / € 218,94

VL0352-SET2

Or, ensemble 2
€ 261,60 / € 316,54

VL0352-SET3

Or, ensemble 3
€ 350,98 / € 424,69

VL0352-SET4

Or, ensemble 4
€ 441,45 / € 534,15

VL0352-SET5

Or, ensemble 5
€ 531,92 / € 643,62

Pescara 57 mm LED

- Câbles de raccordement (2,5 m) et driver LED inclus. Kit possible jusqu'à 10 pièces.
- Dimensions: 80 x 80 x 12 mm (L x l x h)
- Consommation par spot : 2,9 W. Flux lumineux : 200 lm. Durée de vie : 50 000 h. Éclairage par spot : 620 lux.
- Dimension de découpe: 57 mm. Profondeur d'encastrement: 9 mm
- Éclairage d'ambiance en option. Voir boutique en ligne.



Pescara 57 mm LED pour utilisation avec interrupteur mural

- Non dimmable
- Couleur de la lumière : 2700 Kelvin - blanc chaud
- Schéma de connexion A

VL0451-SET1

Aspect inox, ensemble 1
€ 92,70 / € 112,17

VL0451-SET2

Aspect inox, ensemble 2
€ 125,90 / € 152,34

VL0451-SET3

Aspect inox, ensemble 3
€ 162,52 / € 196,65

VL0451-SET4

Aspect inox, ensemble 4
€ 199,14 / € 240,96

VL0451-SET5

Aspect inox, ensemble 5
€ 235,77 / € 285,28



Pescara 57 mm LED pour utilisation avec une unité de commande

- Dimmable
- À utiliser avec une unité de commande séparée (variateur tactile, télécommande, Zigbee ou interrupteur marche/arrêt standard). À commander séparément.
- Couleur de la lumière : 2700 Kelvin - blanc chaud
- Schéma de raccordement B (avec interrupteur, variateur tactile, télécommande ou zigbee)

VL0453-SET1

Aspect inox, ensemble 1
€ 180,83 / € 218,80

VL0453-SET2

Aspect inox, ensemble 2
€ 198,00 / € 239,58

VL0453-SET3

Aspect inox, ensemble 3
€ 235,77 / € 285,28

VL0453-SET4

Aspect inox, ensemble 4
€ 272,39 / € 329,59

VL0453-SET5

Aspect inox, ensemble 5
€ 309,02 / € 373,91

Pescara noir 57 mm LED

- Câbles de raccordement (2,5 m) et driver LED inclus. Kit possible jusqu'à 10 pièces.
- Dimensions: 80 x 80 x 12 mm (L x l x h)
- Consommation par spot : 2,9 W. Flux lumineux : 200 lm. Durée de vie : 50 000 h. Éclairage par spot : 620 lux.
- Dimension de découpe: 57 mm. Profondeur d'encastrement: 9 mm

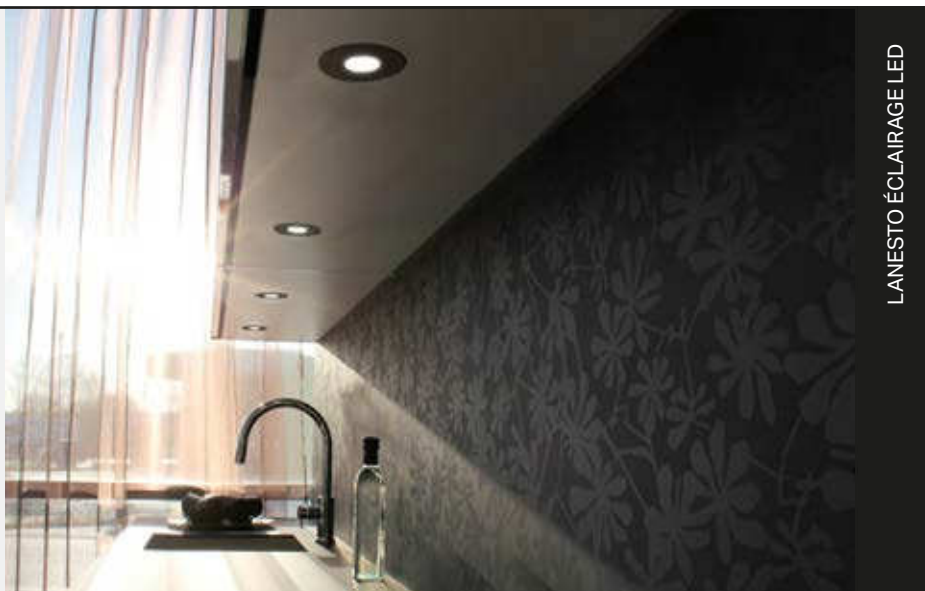

Pescara noir 57 mm LED pour utilisation avec un interrupteur mural

- Non dimmable
- Couleur de lumière: 2700 Kelvin - blanc chaud
- Schéma de raccordement A

VL0709-SET1

Noir, ensemble 1
€ 84,69 / € 102,47

VL0709-SET2

Noir, ensemble 2
€ 128,18 / € 155,10

VL0709-SET3

Noir, ensemble 3
€ 171,68 / € 207,73

VL0709-SET4

Noir, ensemble 4
€ 215,17 / € 260,36

VL0709-SET5

Noir, ensemble 5
€ 258,66 / € 312,98



Pescara noir 57 mm LED pour utilisation avec une unité de commande

- Dimmable
- À utiliser avec une unité de commande séparée (variateur tactile, télécommande, Zigbee ou interrupteur marche/arrêt standard). À commander séparément.
- Couleur de lumière: 2700 Kelvin - blanc chaud
- Schéma de raccordement B (avec interrupteur, variateur tactile, télécommande ou Zigbee)

VL0708-SET1

Noir, ensemble de 1
€ 111,18 / € 134,53

VL0708-SET2

Noir, ensemble de 2
€ 154,78 / € 187,28

VL0708-SET3

Noir, ensemble de 3
€ 198,38 / € 240,04

VL0708-SET4

Noir, ensemble de 4
€ 241,98 / € 292,80

VL0708-SET5

Noir, ensemble de 5
€ 285,58 / € 345,55

Cassino noir LED

- Câbles de raccordement (2,5 m) et driver LED inclus. Kit possible jusqu'à 10 pièces.
- Dimensions: 82 x 82 x 12 mm (L x l x h)
- Consommation par spot : 2,9 W. Flux lumineux : 200 lm. Durée de vie : 50 000 h. Éclairage par spot : 620 lux.
- Dimension de découpe: 57 mm. Profondeur d'encastrement: 9 mm

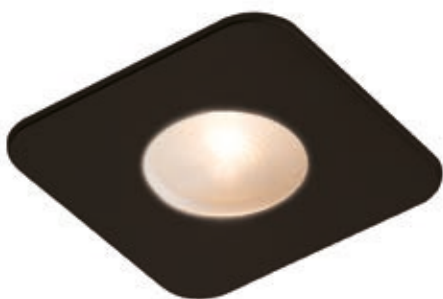

Casino noir LED pour utilisation avec interrupteur mural

- Non dimmable
- Couleur de la lumière: 2700 Kelvin - blanc chaud
- Schéma de raccordement A

VL0713-SET1
Noir, ensemble 1
€ 84,69 / € 102,47

VL0713-SET2
Noir, ensemble 2
€ 128,18 / € 155,10

VL0713-SET3
Noir, ensemble 3
€ 171,68 / € 207,73

VL0713-SET4
Noir, ensemble 4
€ 215,17 / € 260,36

VL0713-SET5
Noir, ensemble 5
€ 258,66 / € 312,98

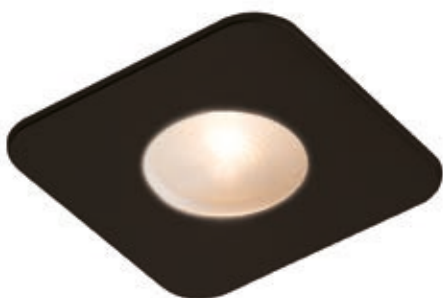

Casino noir LED pour utilisation avec unité de commande

- Dimmable
- À utiliser avec une unité de contrôle séparée (gradateur tactile, télécommande, Zigbee ou interrupteur marche/arrêt classique). À commander séparément.
- Couleur de la lumière: 2700 Kelvin - blanc chaud
- Schéma de raccordement B (avec interrupteur, gradateur tactile, télécommande ou Zigbee)

VL0712-SET1
Noir, ensemble 1
€ 111,18 / € 134,53

VL0712-SET2
Noir, ensemble 2
€ 154,78 / € 187,28

VL0712-SET3
Noir, ensemble 3
€ 198,38 / € 240,04

VL0712-SET4
Noir, ensemble 4
€ 241,98 / € 292,80

VL0712-SET5
Noir, ensemble 5
€ 285,58 / € 345,55

L&S LED Malindi

- Comprend le câble de raccordement (2 m) et le driver LED, module Channel Zigbee et télécommande noire
- Dimensions de la bande LED: 8 x 1,5 mm
- Consommation 9,8 Watt. Flux lumineux: 1650-1711lm/m. Durée de vie: 30.000 h. Couleur de la lumière: Emotion (2700K-6500K)
- Dimensions de découpe: 14 mm. Profondeur d'encastrement: 12 mm
- Convient pour l'intégration de bandes LED dans des étagères murales



- Dimmable
- Profil Malindi 3 m, y compris 2 x bouchons d'extrémité et 10 x colliers de fixation pour encastrable
- Schéma de raccordement: L & S

VL0724

Kit d'encastrement 3 m
€ 425,00 / € 514,25



- Dimmable
- Profil Malindi 2 x 3mm, comprenant 2 x capuchon d'extrémité et 20 x clips de fixation pour encastrable
- Schéma de raccordement: L & S

VL0725

Kit d'encastrement 5 m
€ 633,00 / € 765,93

L & S LED Nubio

- Comprend un câble de raccordement (2 m) et un driver LED, module Channel Zigbee et télécommande noire
- Dimensions bande LED: 8 x 1,5 mm
- Consommation 9,8 Watt. Flux lumineux: 1650-1711 lm/m. Durée de vie: 30.000 h. Couleur de lumière: Emotion (2700K-6500K)
- Cote de découpe: 14 mm. Profondeur d'encastrement: 12 mm
- Convient pour l'éclairage d'ambiance via des bandes LED



- Dimmable
- Nubio profil 3,5 m, muni de ruban adhésif double-face, inclus 2 x embout et 10 x clips de fixation pour montage en applique
- Schéma de connexion: L & S

VL0726
Kit de montage 3 m
€ 472,00 / € 571,12



- Dimmable
- Profil Nubio 2 x 3,5 m, fourni avec ruban adhésif double-face, incluant 2 x embout et 20 x colliers de fixation pour montage en surface
- Schéma de connexion: L & S

VL0725
Kit de montage 5 m
€ 633,00 / € 765,93

Étagère murale

- Étagère murale LED Black Soft touch
- Disponible en 3 formats
- Consommation : 20 watt par mètre



LANESTO ÉCLAIRAGE LED



Étagère murale LED Noir Soft Touch

- Étagère murale en aluminium avec finition en poudre noire
- Est fixée 'fensembletante' au mur
- 3 formats: 900, 1200 et 1800 mm
- Avec éclairage LED dimmable

230426

900 mm
€ 663,63 / € 802,99

230427

1200 mm
€ 690,08 / € 835,00

230428

1800 mm
€ 822,31 / € 995,00

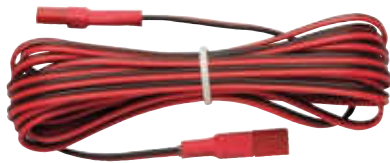

Accessoires

- Câble de rallonge 3 m pour la série Milano, Ischia, Valenza, Torino, Verona, Pescara, Pescara 68 mm et Cassino
- Gouensemblete de câble séparée aspect inox pour la série Ischia, Torino, Pescara, Pescara 68 mm et Cassino
- Anneau de montage aspect inox pour la série Ischia, Torino, Pescara et Pescara 68 mm

VL0901

Câble de rallonge
€ 5,72 / € 6,92



Variateur tactile

- Compatible avec Milano, Ischia, Pescara, Cassino, Pin Light

VL0906

Variateur tactile
€ 28,61 / € 34,62



Télécommande

- Compatible avec Milano, Ischia, Pescara, Cassino, Pin Light

VL0907

Télécommande
€ 62,95 / € 76,17



Zigbee

- Compatible avec Milano, Ischia, Pescara, Cassino, Pin Light

VL0908

Zigbee
€ 68,67 / € 83,09



Interrupteur marche/arrêt

- Compatible avec Milano, Ischia, Pescara, Cassino, Pin Light

VL0909

Interrupteur marche/arrêt
€ 22,89 / € 27,70



Variateur rotatif

- Compatible avec Milano, Ischia, Pescara, Cassino, Pin Light

VL0910

Variateur rotatif inox
€ 29,43 / € 35,61

VL0911

Variateur rotatif noir
€ 32,70 / € 39,57



prises

- 288 Lanesto
- 292 Bachmann
- 294 EVOLine

Pour les produits du chapitre prises, une garantie de 2 ans s'applique.

2
ANS



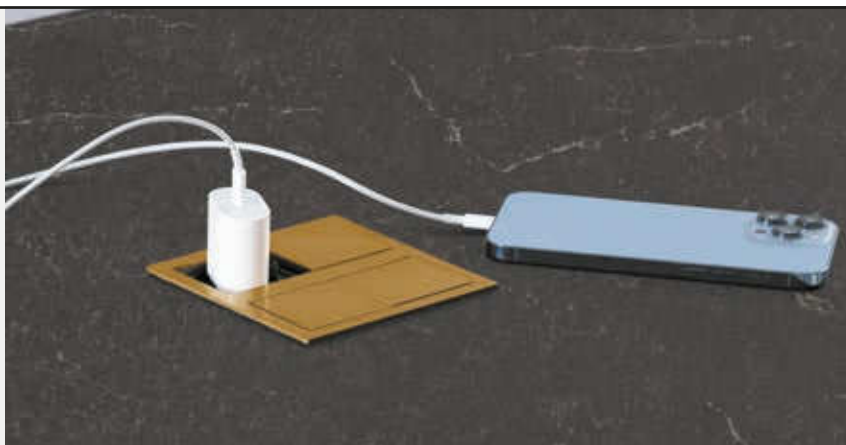

Lanesto

- S'accorde parfaitement avec les éviers et robinets Lanesto
- Convient pour montage dans des plans de travail de toute épaisseur.
- Non adapté au montage affleurant
- Prise avec mise à la terre belge



Prise double Slide





- Rise encastrable peu encombrante.
- Convient pour montage dans des plans de travail de toute épaisseur. Ne convient pas pour montage en surface.
- Dimensions: 117 x 117 mm x 42,5 mm (LxH)
- Dimensions de découpe: 108 mm x 108 mm rayon 4 mm

-  **ST0131**
Aspect inox
€ 153,47 / € 185,70
-  **ST0131-GM**
Gun Metal
€ 163,77 / € 198,16
-  **ST0131-CO**
Cuivre
€ 163,77 / € 198,16
-  **ST0131-GD**
Or
€ 163,77 / € 198,16
-  **ST0131-ZW**
Noir
€ 163,77 / € 198,16



Slide prise avec USB





- Prise encastrable peu encombrante avec 1 prises et USB-A + C raccordement
- Convient pour montage dans des plans de travail de n'importe quelle épaisseur. Pas adapté à l'encastrement affleurant.
- Dimensions: 117 x 117 mm x 42,5 mm (lxh)
- Dimensions de la découpe: 108 mm x 108 mm rayon 4 mm

-  **ST0132**
Aspect inox
€ 184,37 / € 223,09
-  **ST0132-GM**
Gun Metal
€ 204,97 / € 248,01
-  **ST0132-CO**
Cuivre
€ 204,97 / € 248,01
-  **ST0132-GD**
Or
€ 204,97 / € 248,01
-  **ST0132-ZW**
Noir
€ 204,97 / € 248,01



Piccolo rond

- R prise encastrable gain de place avec USB-A + C raccordement
- Convient pour montage dans des plans de travail de n'importe quelle épaisseur. Ne convient pas pour l'encastrement affleurant.
- Dimensions: 42 x 35 (l x h)
- Dimension de la découpe: 35 mm

-  **ST0133**
Aspect inox
€ 60,77 / € 73,53
-  **ST0133-GM**
Gun Metal
€ 71,07 / € 85,99
-  **ST0133-CO**
Cuivre
€ 71,07 / € 85,99
-  **ST0133-GD**
Or
€ 71,07 / € 85,99
-  **ST0133-ZW**
Noir
€ 71,07 / € 85,99



Piccolo rectangulaire

- Prise encastrable peu encombrante avec USB-A + C raccordement
- Convient pour des plans de travail de toute épaisseur. Ne convient pas pour montage affleurant.
- Dimensions : 70 x 25 x 35 mm
- Découpe : 63 x 19 mm

 **ST0134**
Aspect inox
€ 60,77 / € 73,53

 **ST0134-GM**
Gun Metal
€ 71,07 / € 85,99

 **ST0134-CO**
Cuivre
€ 71,07 / € 85,99

 **ST0134-GD**
Or
€ 71,07 / € 85,99

 **ST0134-ZW**
Noir
€ 71,07 / € 85,99

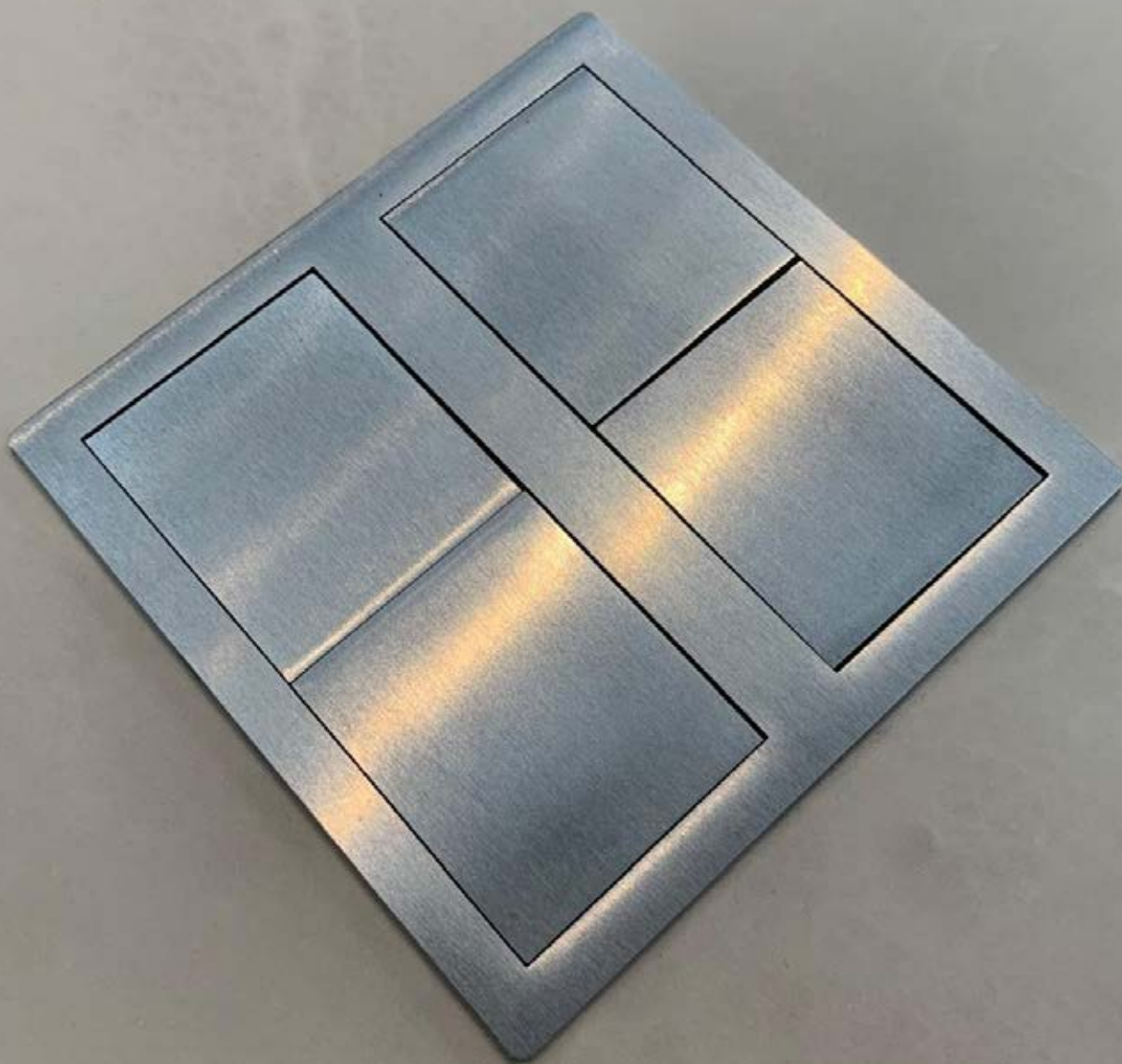

Bachman

- Prises encastrées peu encombrantes
- Convient pour montage dans des plans de travail d'une épaisseur quelconque.
- Non adapté pour montage en saillie
- Prise avec mise à la terre belge



Twist 2 double prise

- Prise encastrable peu encombrante.
- Avec 2 prises ou avec 1 prise et ports USB-A et USB-C
- Convient pour l'installation dans des plans de travail de toute épaisseur. Non adapté à l'encastrement affleurant.
- Dimensions: 115 x 42.5 mm (lxh)
- Dimension de découpe: 105 mm

- **TWIST2RVS**
aspect RVS
€ 128,53 / € 155,52
- **TWIST2RVSUSB**
aspect RVS
€ 128,53 / € 155,52
- **TWIST2ZW**
Noir
€ 131,15 / € 158,69
- **TWIST2ZWUSB**
Noir
€ 175,23 / € 212,03
- **TWIST2WI**
Blanc
€ 131,15 / € 158,69



Twist 2 prise double carrée

- Prise encastrable peu encombrante.
- Avec 2 prises ou avec 1 prise et prises USB-A et USB-C
- Convient pour montage dans des plans de travail de n'importe quelle épaisseur. Ne convient pas pour montage affleurant.
- Dimensions: 115 x 42.5 mm (lxh)
- Cote de découpe: 105 mm

- **TWIST2RVSVK**
Aspect inox
€ 128,53 / € 155,52
- **TWIST2RVSUSBVK**
Aspect inox
€ 201,75 / € 244,12
- **TWIST2ZWVK**
Noir
€ 170,25 / € 206,00
- **TWIST2ZWUSBVK**
Noir
€ 242,61 / € 293,56



Pix

- Prise encastrable peu encombrante, livrée avec cadre de la même couleur.
- Convient pour montage dans des plans de travail de toutes épaisseurs, le caisson ou la plinthe.
- Dimensions: 68 x 50 mm (l x h).
Cote de découpe: ø 56 mm
- Fourni de série avec anneaux déco noirs, blancs et Aspect inox.

- **PIX**
Aspect inox/noir/blanc
€ 63,92 / € 77,34
- **PIXUSB**
Aspect inox/noir/blanc
€ 109,11 / € 132,02



Due

- Prise encastrable peu encombrante.
- Équipé de 2 prises
- Soigneusement dissimulé au moyen de caches coulissants
- Dimensions: 140 x 67 x 51 mm (lxbxh)



DUERVS

Aspect inox/noir/blanc
€ 104,70 / € 126,69



DUEZW

Noir
€ 99,19 / € 120,02



DUEWI

Blanc
€ 99,19 / € 120,02



prise encastrée Elevator

- 2 prises pour fiche plate, 1 pour fiche avec terre
- En appuyant sur la face supérieure de la prise, celle-ci sort automatiquement du plan de travail.
- Dimensions: 86 x 94.6 mm (lxh)



ELERVS

Aspect inox
€ 131,15 / € 158,69



Prise encastrée Elevator avec 2 ports USB

- 1 prises de courant mises à la terre et 2 ports USB.
- En appuyant sur le dessus de la prise, celle-ci sort automatiquement du plan de travail.
- Dimensions: 86 x 94.6 mm (l x h)



ELERVSUSB

Aspect inox
€ 196,17 / € 237,37

Evoline

- Comprend un câble de raccordement de 2500 mm avec fiche de terre latérale détachable
- Prise avec mise à la terre belge



Backflip avec USB-C

- Pourvu de 2 prises et 1 USB-C, incl. 2,5 m de câble d'alimentation avec fiche détachable
- Convient pour une installation dans des plans de travail d'une épaisseur max. de 50 mm ou dans le fond des armoires supérieures.
- Dimensions extérieures: 225.2 x 104.8 mm
- Dimensions d'encastrement: 215 x 88 mm. Distance minimale au bord du plan de travail: 50 mm

 **BACKFLRVSUSBC**
effet inox
€ 245,00 / € 296,45

 **BACKFLZWUSBC**
laqué noir
€ 292,00 / € 353,32

 **BACKFLWIUSBC**
laqué blanc
€ 292,00 / € 353,32



316 > 323

MOBILIER



Lanesto Capri 100 mm inox.

Ourea propose une sélection de modèles de base de pieds de table et de piètements, adaptés à divers styles d'intérieur.

Vous ne trouvez pas immédiatement ce que tu cherches ? Vous pouvez toujours t'adresser à notre service sur-mesure. Nous réalisons avec plaisir un piètement ou un pied entièrement sur mesure, adapté à tes souhaits et à tes spécifications.

318 Lanesto



Pied de table Lanesto Rétro noir laqué.

LANESTO

Lanesto

pieds de table
et piètements

Pieds et piètements de table robustes et stables. Vous les trouverez tous ici.

Réveillez votre côté créatif et créez une table qui vous correspond vraiment!

Sur tous les articles du chapitre Mobilier, une garantie de deux ans sur les pièces est accordée.

2
ANS

Rétro



- X-pied en acier
- Tubes de 100 x 100 mm
- Entièrement laqué en noir.
- Par pièce

M0711
Noir laqué
820 x 710 mm (lxh)
€ 278,20 / € 336,62

M0709
Noir laqué,
820 x 880 mm (lxh)
€ 308,86 / € 373,72

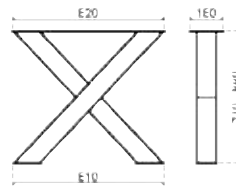

Rétro



- pied en U en acier
- tubes de 100 x 100 mm
- Entièrement laqué en noir.

M0730
Noir laqué
810 x 720 mm (lxh)
€ 278,20 / € 336,62

M0732
Noir laqué
810 x 880 mm (lxh)
€ 308,86 / € 373,72

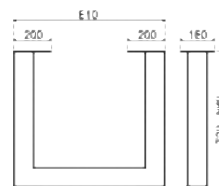

Olympus



- 20 mm pied de table réglable
- Diamètre : 60 mm
- 20 ne peut pas être raccourci

M0719-ZW710
Noir, 710 mm (l)
€ 31,44 / € 38,04

M0719-RVS710
Aspect inox, 710 mm (l)
€ 46,50 / € 56,27

M0719-ZW870
Noir, 870 mm (l)
€ 55,01 / € 66,56

M0719-RVS870
Aspect inox, 870 mm (l)
€ 55,01 / € 66,56

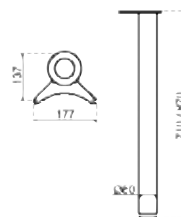

Olympus



- 3 mm réglable en hauteur
- Diamètre: 60 mm
- Peut être raccourci

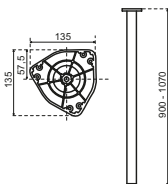

M0721-RVS900
Aspect inox, 900 mm
€ 51,54 / € 62,36

M0721-ZW900
Laqué noir, 900 mm
€ 51,54 / € 62,36

M0721-RVS1070
Aspect inox, 1070 mm
/

M0721-ZW1070
Laqué noir, 1070 mm
€ 54,52 / € 65,97

Capri 50



- Pied de table carré, réglable
- Fabriqué en aluminium, réglable en hauteur de 5 mm
- Dimensions 50 x 50 mm

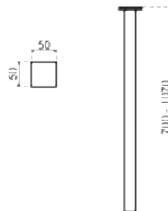

M0722-RVS700
Aspect inox, 700 mm
€ 77,81 / € 94,15

M0722-ZW700
Noir, 700 mm
€ 77,81 / € 94,15

M0722-RVS870
Aspect inox, 870 mm
€ 89,82 / € 108,68

M0722-ZW870
Noir, 870 mm
€ 89,82 / € 108,68

M0722-RVS1070
Aspect inox, 1070 mm
€ 107,78 / € 130,41

M0722-ZW1070
Noir, 1070 mm
€ 107,78 / € 130,41

VOUS N'AVEZ PAS TROUVÉ CE QUE VOUS CHERCHIEZ?

Notre service sur mesure fabrique également des pieds et des piètements sur mesure, entièrement selon vos souhaits. En inox, de l'acier non laqué pour un look industriel ou de l'acier thermolaqué dans la couleur RAL de votre choix. Savoir-faire jusque dans les moindres détails à un prix abordable.

Demandez plus d'infos via: works@oureakitchenware.be ou 053/ 220 220.

➤
BON
À
SAVOIR

Profil en U basique 40



- Facile à installer soi-même, structure porteuse invisible
- Solide, modulaire, 32 mm système, adapté aux étagères murales faites maison

BASIC40
453 x 34 x 12 mm
(LxHxP)
€ 23,00 / € 27,83

Extension de profil en U 40



- Le profil d'extension en U Extension s'adapte au profil en U Base

EXT40
453 x 34 x 12 mm
(LxHxP)
€ 20,00 / € 24,20

Poutre 20 cm



- Le poutre 20 s'adapte aux profils en U d'Atmocore

LIGGER20
180 x 30 x 24 mm
(LxHxP)
€ 21,00 / € 25,41

POUTRE 30 cm

- La poutre 30 s'adapte aux profilés en U d'Atmocore

LIGGER30
280 x 30 x 24 mm
(LxHxB)
€ 22,00 / € 26,62



324 > 346 MATÉRIEL D'INSTALLATION

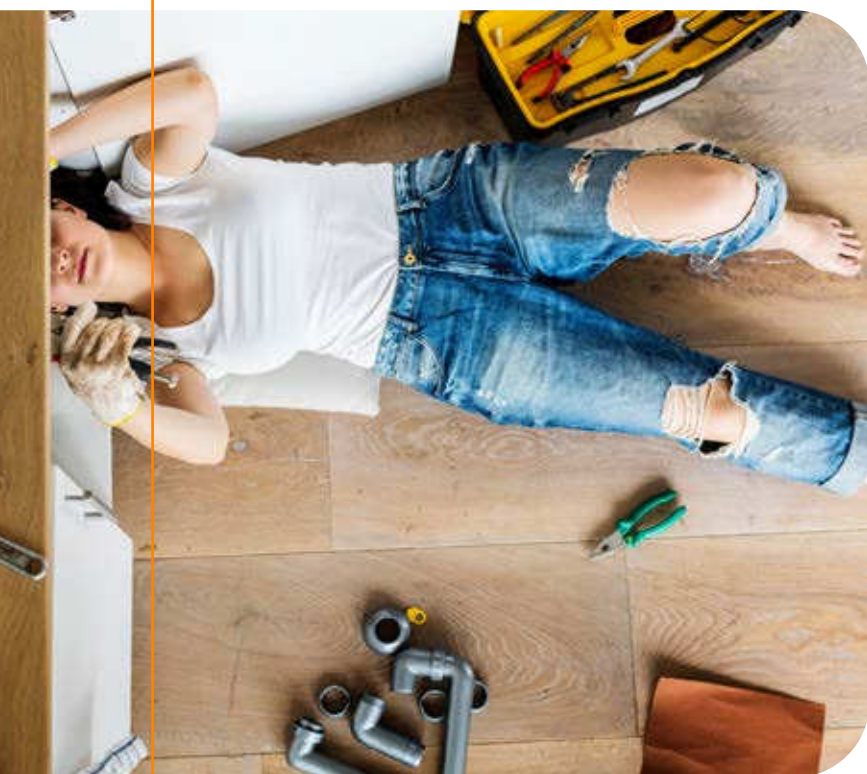

Dans ce catalogue, vous trouverez une large gamme de matériel d'installation pour votre cuisine en ce qui concerne l'air, l'eau, le gaz et les produits d'entretien.

Évidemment, nous pouvons vous proposer la gamme complète.

Vous pouvez toujours nous contacter si vous avez une question précise. Nous chercherons toujours une proposition adaptée.

326 eau
333 air
342 gaz
344 entretien

eau

Matériel d'installation



2
ANS



Lanesto Robinet d'aération pour lave-linge 1/2"

- Robinet avec aérateur

W0804

€ 26,07 / € 31,54



Schell Robinet de service double

- Partie supérieure avec manette coudée
- Dimensions: DN 15 G 1/2 M

034050699

Chrome
€ 15,60 / € 18,88



Schell Robinet d'arrêt d'angle combiné avec filtre

- Robinet d'angle de réglage avec filtre et robinet d'appareil intégré pour la connexion d'appareils ménagers
- Robinet coudé avec filtre 250 µm
- Raccord cône à vis de serrage Schell Laiton résistant à la traction avec compensation de longueur
- Robinet d'alimentation pour appareil avec clapet anti-retour
- Longue rallonge et rosace diamètre 54 mm
- Raccord pour tuyau
- Dimensions: DN 15 G 1/2 M x DN 10 G 3/8 M

035600699

Chrome
€ 57,32 / € 69,36



Schell Robinet d'angle Comfort

- Robinet d'angle DIN avec poignée confort
- Avec rallonge longue, rosace coulissante diamètre 54 mm
- Raccord conique à vis de serrage Schell Laiton résistant à l'arrachement avec compensation de longueur
- Dimensions: DN 15 G 1/2 M x DN 10 G 3/8 M

049070695

Sans filetage auto-étanche
€ 8,84 / € 10,70

049170695

Avec filetage auto-étanche
€ 20,80 / € 25,17



Franke Robinet d'arrêt d'angle à bille avec filtre

- 1/2" x 10

133.0202.831 / 330765

Chrome
€ 25,00 / € 30,25



Franke Robinet d'arrêt d'angle à bille avec filtre à impuretés et raccordement pour lave-vaisselle

- 1/2" x 10

133.0202.833 / 330766

Chrome
€ 52,00 / € 62,92



Sbox Lite

- La sBox lite pour un guidage de tuyau souple, flexible et sûr dans le meuble sous-évier
- Compatible avec tous les robinets extractibles Hansgrohe

94402000

Noir
€ 85,50 / € 103,56



Franke siphon

- Siphon gain de place
- Raccord d'évacuation avec dispositif anti-odeurs
- Réglable en hauteur
- Gris

112.0071.973 / 330112

pour 1 cuve
€ 19,00 / € 22,99

112.0071.974 / 330113

pour 2 cuves
€ 29,00 / € 35,09

**Geberit siphon**

- siphon à gobelet pour lavabo chrome 5/4" x 32mm

151034211

Chrome
€ 48,87 / € 59,13

**Geberit siphon**

- Siphon tubulaire pour lavabo peu encombrant blanc 5/4" x 40mm
- Pour les raccordement peu encombrants de lavabos intégrés dans des meubles de salle de bains

151107111

pour 1 cuve
€ 21,93 / € 26,54

152886111

pour 2 cuves
€ 49,46 / € 59,85

**Viega Rallonge de robinet**

- Rallonge de robinet bronze 1/2" MF

354978

20 mm
€ 5,10 / € 6,17

354985

25 mm
€ 5,30 / € 6,41

354992

30 mm
€ 5,72 / € 6,92

355005

40 mm
€ 6,45 / € 7,80

355012

50 mm
€ 8,84 / € 10,70



Inventum Q5

- Chauffe-eau plinthe pour installation horizontale ou verticale
- Dimensions: 215 x 145 x 540 mm (bxhxd)
- Puissance raccordée: 2.200 Watt
- Temps de chauffe de 8 minutes jusqu'à 65°C
- Fournit 5l entre 30°C et 80°C
- Tension: 230 Volt
- Pertes à l'arrêt de 21 Watt
- Kit de raccordement Q-fix à commander séparément

Q5

€ 329,65 / € 398,88



Inventum Q10

- Montage vertical
- Dimensions: 265 x 400 x 280 mm (l x h x p)
- Puissance raccordée: 2.000 Watt (Q10) / 400 Watt (Q10 Hotfill)
- Temps de chauffe de 17 minutes jusqu'à 65°C (Q10)
- Fournit 10l entre 10°C - 76°C
- Tension: 230 Volt
- Perte à l'arrêt de 21 Watt
- Kit de raccordement Q-fix à commander séparément

Q10

€ 362,93 / € 439,15

Q10-HOT

€ 362,93 / € 439,15



Inventum Q10 Modesto

- Chauffe-eau de plinthe pour installation horizontale ou verticale
- Dimensions: 460 x 143 x 460 mm (LxHxP)
- Puissance de raccordement: 2.000 Watt (Q10M) / 400 Watt (Q10M Hotfill)
- Temps de chauffe de 17 minutes jusqu'à 65°C (Q10M)
- Fournit 10l entre 10°C - 76°C
- Tension: 230 Volt
- Pertes au repos de 21 Watt
- Kit de raccordement Q-fix à commander séparément

Q10M

€ 474,07 / € 573,62

Q10M-HOT

€ 474,07 / € 573,62



Inventum Accessoires

- Le kit de raccordement Q-fix pour chauffe-eau comprend les flexibles et raccords nécessaires pour raccorder les chauffe-eau Inventum Q
- Q-Switch est une solution pour connecter 2 appareils qui demandent beaucoup de puissance sur un seul circuit; le Q-Switch commute entre les deux appareils en cas de surcharge du circuit

Q-Fix

€ 76,07 / € 92,04

Q-Switch

€ 65,05 / € 78,71



Daalderop Close-In 10 chauffe-eau électrique

- Installation verticale
- Dimensions: 300 x 425 x 285 mm (lxhxp)
- Temps de chauffe de 17 minutes pour passer de 10°C à 65°C
- Tension: 230 Volts
- Kit de raccordement à commander séparément

CLOSEIN10

€ 399,00 / € 482,79



Daalderop Close-In 10 kit de raccordement

- Avec flexible

ENSEMBLE DE GROUPES

€ 107,00 / € 129,47



Watts KIT GSE 3000 – Groupe de sécurité

- Groupe de sécurité compact / combiné d'arrivée pour chauffe-eau
- Résistance au débit minimale grâce à une exécution droite et continue et à un robinet d'arrêt spécialement intégré
- Peut être monté dans toutes les positions
- Équipé de clapets anti-retour Watts
- Livré avec raccord coudé assorti
- Pression d'ouverture: 8 bar
- Température max.: 95°C
- Dimension: DN 15 G 1/2 M x DN 10 G 3/8 M

1852553

€ 52,00 / € 62,92



Watts UBK – kit universel de raccordement chauffe-eau

- Ce kit contient toutes les pièces nécessaires pour raccorder un petit chauffe-eau au réseau d'eau, ainsi que tous les raccords pour le robinet de cuisine

1854220

€ 99,00 / € 119,79



Lanesto Flexible

- EPDM DN8 INOX 3/8" M-3/8" F+J INOX

W0809

300 mm
€ 4,19 / € 5,07

W0810

500 mm
€ 4,65 / € 5,63



Franke Renfort pour robinet

- Offre un soutien supplémentaire au robinet et renforce également l'évier
- Recommandé pour les éviers en combinaison avec un robinet haut et lourd
- Facile à monter

133.0026.896 / 301181

Plastique
€ 29,00 / € 35,090



Franke Renfort pour robinet

- Apporte un soutien supplémentaire au robinet et renforce également l'évier
- Recommandé pour les éviers en combinaison avec un robinet haut et lourd

133.0187.655 / 301183

acier inoxydable
€ 19,00 / € 22,99

air

Matériel d'installation



2
ANS



Grille d'aération

- Pour montage dans le plan de travail ou dans des armoires encastrées mi-hauteur
- Dimensions de découpe 490 x 26 mm
- Dimensions: 500 x 30 x 30 mm (lxbxh)

L0813

Aluminium
€ 26,07 / € 31,54



Grille d'aération

- Pour montage dans le plan de travail ou dans des meubles encastrés mi-hauts
- Cote de découpe 70 x 390 mm
- Dimensions : 400 x 80 mm (L x H)

L0814

Aluminium
€ 23,81 / € 28,81

L0815

Blanc
€ 23,81 / € 28,81

L0816

Noir
€ 23,81 / € 28,81

L0818

Inox
€ 53,28 / € 64,47



Grille d'aération

- Pour montage sur plinthe
- Dimensions d'encastrement 65 x 490 mm
- Dimensions : 500 x 80 x 80 mm (Lxhxh)

L0817

Plastique
€ 24,94 / € 30,18



Grille d'aération design pour hotte inclinée

- Raccordement rond

L0825

inox, diam. 150 mm
€ 47,61 / € 57,61



Grille d'aération design ronde

- Raccordement rond
- Avec traversée de mur
- Tube variable 280-300 mm

L0831
inox, diam. 150 mm
€ 86,15 / € 104,24

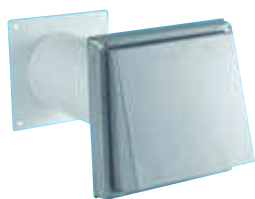

Grille d'air design à capot incliné

- Raccordement rond
- Avec traversée murale
- Le tube est variable 280-300 mm

L0833
inox, diam. 150 mm
€ 81,62 / € 98,76



Grille d'air design ronde

- Raccordement rond

L0875
INOX, diam. 150 mm
€ 47,61 / € 57,61



Grille d'air design carrée

- Raccordement rond
- Avec traversée de mur
- Tube variable 280-300 mm

L0837
inox, diam. 150 mm
€ 86,15 / € 104,24



Bouche d'extraction

L0827
acier inoxydable,
diam. 150 mm
€ 37,41 / € 45,27

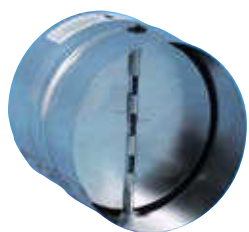

Raccord de tuyau avec vanne papillon

L0829
diam. 150 mm
€ 35,14 / € 42,52



Clapet anti-retour

• Diamètre: 150 mm

L0867
Blanc, diam. 150 mm
€ 32,87 / € 39,77



Conduit d'évacuation d'air avec manchon

• Capacité du système 125 à 650 m³/h et 150 à 900 m³/h
• Dimensions: 1040 mm (l)

L0835
Blanc, 220 x 90 mm
€ 38,54 / € 46,63

**Raccord**

- Pour relier deux tuyaux entre eux

L0839

Blanc, 220 x 90 mm
€ 14,74 / € 17,84

**Raccord court avec manchon****L0841**

Blanc, diam. 150 mm
€ 31,74 / € 38,41

**Raccord de transition**

- Dimension : 90 mm (l)

L0843

Blanc, 125 à 150mm
€ 11,34 / € 13,72

**Raccord**

- Dimension: 90 mm (l)

L0845

Blanc, diam. 150 mm
€ 15,87 / € 19,20



Coude 90°

• Dimensions: 170 x 170 mm (lxh)

L0847

Blanc, diam. 150 mm
€ 24,94 / € 30,18



Raccord coudé

L0849

Blanc, diam. 150 mm
€ 21,54 / € 26,06



Coude 90° horizontal

L0851

Blanc, 220 x 90 mm
€ 28,34 / € 34,29



Coude 90° vertical

L0853

Blanc, 220 x 90 mm
€ 28,34 / € 34,29



Raccordement flexible

- Dimension: 1000 mm (l)

L0858

Blanc, diam. 150 mm
€ 38,54 / € 46,63



Tube rond

- Peut être placée directement sur la hotte
- Dimension: 1000 mm (l)

L0860

Blanc, diam. 150 mm
€ 28,34 / € 34,29



Ruban adhésif

- Pour raccorder l'évacuation d'air de manière étanche
- Dimension : 1000 mm (l)

L0861

Blanc
€ 11,34 / € 13,72



Aluminium flexible

- Raccordement rond
- Longueur 10m
- Emballé de façon très compacte

L0823

Aluminium, diamètre 150 mm
€ 78,78 / € 95,32



Tuyau rigide

- Raccordement rond
- Longueur 5m

L0869

Aluminium, diamètre 150 mm
€ 54,91 / € 66,44



Boîtier d'encastrement plat pour recyclage d'air

- Boîtier d'encastrement insonorisé pour recyclage d'air avec filtre monobloc
- Doit être installé dans une structure ou un caisson existant et est raccordé à la hotte
- L'air purifié est réintroduit dans la cuisine via une grille de soufflage
- Convient pour tous les modèles Pure'line avec moteur intégré, Maxi Pure'line, Mini Pure'line 820,821, modèles Touch 898, 899 et groupe en verre 877, 878
- Dimensions: 820 x 140 mm (l x h)

841400

Blanc
€ 333,88 / € 403,99

842400

Noir
€ 333,88 / € 403,99

843400

Aspect inox
€ 333,88 / € 403,99



Boîtier d'encastrement pour recyclage d'air

- Boîtier d'encastrement insonorisé pour recyclage d'air avec filtre monobloc
- Doit être installé dans une structure ou un caisson existant et être raccordé à la hotte
- L'air purifié est renvoyé dans la cuisine via une grille d'évacuation
- Convient pour tous les modèles Pure'line avec moteur intégré, Maxi Pure'line, Mini Pure'line 820,821, modèles Touch 898, 899 et groupe en verre 877, 878
- Dimensions : 500 x 270 mm (l x h)

7931400

Blanc
€ 371,07 / € 448,99

7932400

Noir
€ 371,07 / € 448,99

7933400

Aspect inox
€ 371,07 / € 448,99

gaz

Matériel
d'installation



2
ANS



HSH Flexible pour gaz naturel

- M 1/2"x F1/2 inox 304/PVC jaune
- convient pour gaz naturel et propane avec pression < 100mbar
- conforme à EN14800

G0812
100 cm
€ 38,56 / € 46,66

G0813
150 cm
€ 48,32 / € 58,47

G0814
200 cm
€ 60,75 / € 73,51

entretien

Matériel
d'installation





Franke Inox Cream

- Nettoyant pour acier inoxydable
- pâte blanche non irritante, parfum citron, biodégradable, valeur de pH 3,5, non inflammable

112.0039.150 / 303009

250 ml
€ 19,75 / € 23,90



Franke Marathon

- Anti-calcaire

112.0278.878 / 303007

100 ml
€ 16,75 / € 20,27



Franke Kitcencare robinets

- Produit nettoyant pour robinets de cuisine
- Pour l'entretien quotidien

112.0530.239 / 303013

250 ml
€ 18,75 / € 22,69



Franke Kitcencare évier

- Produit de nettoyage pour éviers Fraganite, Fraceram et Tectonite
- Pour l'entretien quotidien

112.0530.238 / 303012

250 ml
€ 18,75 / € 22,69



Twister

- Produit de nettoyage pour éviers
- Pour polir légèrement les éviers inox

112.0007.715 / 303018
125 ml
€ 16,75 / € 20,27



Reginox Inox Care

- Convient pour le nettoyage et l'entretien de l'inox et des éviers PVD

290125
150 ml
€ 19,27 / € 23,32



Huile minérale

- Pour l'entretien des bacs de rinçage Cadiz de Lanesto

290146
250 ml
€ 12,90 / € 15,61



Nettoyant Inox

- Pour le nettoyage et l'entretien des surfaces lisses
- Convient pour le nettoyage et l'entretien de l'inox

290128
500 ml
€ 7,44 / € 9,00

Ourea Kitchenware
Krielhoek 46A • 9420 Erpe-Mere
T 053 220 220 • sales@oureakitchenware.be
www.oureakitchenware.be

SUIVEZ-NOUS SUR :

